







LINDEN

STEINE - DIE LEBEN GESTALTEN

Gestalten Sie Ihren Freiraum einfach interessanter.



Unser Linden-Stein-Gestalter auf www.linden-beton.de hilft Ihnen dabei.

Eine Anleitung finden Sie hier im Katalog ab Seite 214.

Beton ist ein Naturprodukt.

Er besteht aus den Elementen Wasser, Sand, Kies und Zement und unterliegt damit natürlichen Schwankungen. Dies unterstreicht den besonderen Charakter von Betonprodukten.

Beton lebt, arbeitet und verändert sich ständig und sein Erscheinungsbild ist ebenso breit wie seine Einsatzmöglichkeiten.

Was die Gestaltung von Wegen, Gärten und Plätzen angeht, haben Betonsteine neue Maßstäbe gesetzt – vor allem als kreatives Element, das dazu beiträgt, nahezu jede individuelle Vision zu verwirklichen.

Gartengestaltungselemente aus Beton z.B. Stufen, Palisaden, Pflanzelemente und Gartenmauern sind in einer Vielzahl von Formen und Farben erhältlich.

Mit Betonpflastersteinen oder -platten lassen sich sowohl einheitliche Flächen schaffen als auch Akzente setzen.

Unsere breite Produktpalette gewährleistet, dass auch Ihre individuellen Bedürfnisse erfüllt werden.

GESCHICHTE

Qualität seit 1966

BWL Betonwerk Linden fertigt seit 1966 in mehreren Werken Pflastersteine, Platten, Mauersysteme und Hangbefestigungen. Dazu kommen Stufen und Poller, Palisaden, Rabattensteine und Tiefbauartikel wie z.B. Bordsteine und Einfassungssteine. Damit bieten wir für alle Bereiche der Garten-, Landschafts- und Stadtgestaltung anspruchsvolle und wirtschaftliche Problemlösungen. Auch im Sektor klassischer Tiefbau sind wir mit Rohren, Schächten, Kläranlagen und Produkten aus der Umweltechnik stets ein kompetenter und starker Partner. Dabei bilden vor allem unsere modernen Produktionsanlagen und unser hohes Produktions Know-how wichtige Voraussetzungen für unser Leistungsvermögen.

Eine weitgehend automatisierte Fertigung und die ständige Überwachung der Qualität sorgen hier für eine hervorragende materielle Verarbeitung. Zusammen mit einem perfekt koordinierten Transport- und Zuliefersystem sichern wir unseren Kunden seit 1966 optimale Leistungen. BWL Betonwerk Linden ist ein Unternehmen mit motivierten und qualifizierten Mitarbeitern. Sie stehen unseren Kunden bei der Durchführung von Projekten immer ideenreich und kreativ beratend zur Seite und bieten damit einen kompletten Service für die optimale Gestaltung von Außenanlagen und Gärten - natürlich aus Beton!

WERK HEBERTSFELDEN



WERK BERGLERN





WERK WÖRTH AN DER ISAR



INHALTSVERZEICHNIS

Pflastersteine

für Straßen, Wege, Plätze, Hof und Garten

Carre	Seite 8
Carre-Fine	Seite 14
Carre-Kombi	Seite 18
Carre-Green-Kombi	Seite 22
Carre Platte	Seite 24
Carre-Drain	Seite 28
Carre-Drain-Kombi	Seite 30
Carre-Drain-Kombi XL smart	Seite 32
Carre Öko	Seite 36
Carre Rasenfugenstein	Seite 38
Carre-Rasenliner	Seite 40
Tavolo	Seite 42
Tavolo groß	Seite 46
Tecanto	Seite 52
Tecanto Rasa	Seite 56
Tegula	Seite 58
Tegula-Set	Seite 62
Tegula Rasa	Seite 66
Tocato	Seite 68
Tocato-Set	Seite 72
Via Casa groß	Seite 74
Via Casa klein	Seite 78
Silento	Seite 80
Rano-Fine	Seite 82
Modern Moments-Kombi	Seite 84

Pflastersteine

für Gewerbe, öffentliche und kommunale Flächen

VS 5	Seite 88
VS 5 Greenliner	Seite 92
Linden Titan-Platte	Seite 96
Gehwegplatte / Münchner Gehwegplatte	Seite 100
Cheops SV Enviro Plus	Seite 102
Carre-Darin SV Enviro Plus	Seite 104
Vanoton	Seite 106

Platten

für Wege und Terrassen

Rocarö Terrassenplatte.....	Seite 112
Rocarö Schiefer	Seite 116
Quarzoro.....	Seite 118
Terrassenplatten.....	Seite 122
Funktionsplatte	Seite 126
Rivero	Seite 128
Hacienda-Entrada.....	Seite 130
Nature Moments.....	Seite 132
Modern Moments.....	Seite 134

Gartengestaltung - Mauersysteme

Montelith Felsstruktur Mauersystem	Seite 138
Kleine Monte	Seite 142
Monte Hangstein Stützmauersystem	Seite 146
Bayfield Stützmauersystem	Seite 150
Tegula Mauer.....	Seite 154
PiaMont.....	Seite 158
Florwand S / Florwand S Coralla	Seite 162
Tecanto Mauer	Seite 166
Piazza Mauer	Seite 168

Gartengestaltung

Stufen und Palisaden

Stufen.....	Seite 174
Maschinenstufen.....	Seite 176
Montelith Stufen	Seite 178
Montelith Palisaden.....	Seite 180
Verbundpalisaden	Seite 182
Piazza-Palisade	Seite 184
Podeste.....	Seite 186

Gestaltungselemente

Sitzelemente	Seite 190
FW-Pflanzring	Seite 194
Beganit Hangstein.....	Seite 196

Informationen

Pflasterstein / Platten Verlegeanleitung	Seite 198	Technische Info / Grundsätzliche Hinweise	Seite 212
Allgemeine Verlegehinweise	Seite 203	Linden-Stein-Gestalter Anleitung	Seite 214
Verlegemuster Mauern	Seite 204	Musterparks.....	Seite 216
Hangabsicherung / Versetzanleitung	Seite 207	Ansprechpartner.....	Seite 220
Umwelttechnik.....	Seite 210		





Pflastersteine

für Straßen, Wege, Plätze, Hof und Garten

Es gibt viele gute Gründe für die Wahl von Pflastersteinen aus Beton:

Hohe Verkehrsbelastung, unterschiedlichste Formen, vielfältigste Oberflächen, verschiedenste Farben oder gar Wasserdurchlässigkeit. Die große Vielfalt bietet Ihnen besonders individuelle Gestaltungsmöglichkeiten für Einfahrt, Hauszugang, Terrasse und Gehwege. Ob für Bauhaus- oder Landhaus-Stil, bei Linden finden Sie den passenden Stein für Ihre Außengestaltung.

Ob modern, klassisch, rustikal, edel oder funktional – durch ein großes Sortiment an Farben und Oberflächenstrukturen wie fein gestrahlt, gebürstet oder marmoriert und schattiert, erhält der Pflasterstein aus Beton eine enorme Vielfalt.

CARRE

ein Hauch von Eleganz, mit vielfältigen
Gestaltungsvarianten und einer langen
Lebensdauer





Das Besondere an diesem Produkt

- mit Microfase für eine elegante Oberfläche
- mit Verschiebesicherung für ein dauerhaftes schönes Fugenbild und eine hohe Verlegesicherheit
- in verschiedenen Oberflächen für vielfältige Gestaltungswünsche
- in einer Vielzahl von Formaten für das individuelle Verlegemuster

Geeignet für

Garten- und Traufenwege, Hauszufahrten, Parkplätze, Gehsteige und Fußgängerzonen, Plätze, Wege und Flächen mit Verkehrsbelastung

Oberflächen und Farben



naturgrau



terraschattiert



grau-schwarz-meliert



marmoriert



muschelkalk



weiß-grau-meliert



herbstzauber



anthrazit

Bitte beachten: nicht alle Farben sind in allen Formaten lieferbar. Siehe Preisliste oder Homepage und gerne beraten wir Sie!

kugelgestrahlt



diamantweiß



silber



kobaltschwarz

Technische Daten

- mit Microfase
- Verschiebesicherung an 4 Seiten

Höhe: 8 oder 10 cm

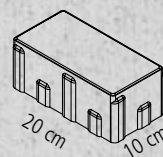

Höhe: 8 oder 10 cm

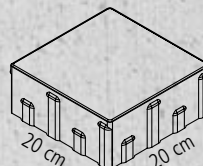

Höhe: 8 cm

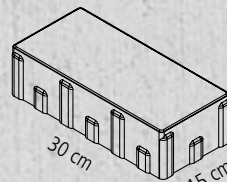

Höhe: 8 cm oder 10 cm

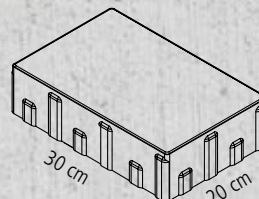

Höhe: 8 cm

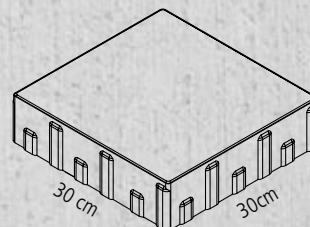

Höhe: 8 cm

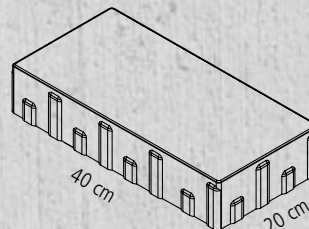

CARRE, terraschattiert



CARRE, silber, gestrahlt

Beispielbild:



CARRE, grau-schwarz-meliert
Hier zeigen sich eine unterschiedliche Schattierung, da jedes Format aus einer eigenen Produktionscharge stammt.

TIPP:

Durch die Verwendung des CARRE-Kombi vermeiden Sie Farbdifferenzen, die beim Mischen von Einzelformaten, durch unterschiedliche Produktionschargen möglich sein können. Leichte Höhentoleranzen im Normbereich sind bei unterschiedlichen Chargen möglich, dies wird durch die Kombiform ausgeschlossen.

Beispielbild:



CARRE-Kombi, grau-schwarz-meliert:
Hier ist die Schattierung bei allen Formaten gleichmäßig weil alle Formate zusammen in einer Produktionscharge gefertigt wurden!



Verlegemuster

Quadratpflaster Halbverband

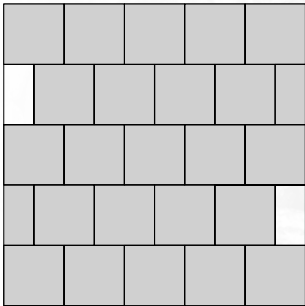

QU001	
Format	Stück/m ²
20 x 20	25
30 x 30	11

Quadratpflaster Kreuzverband

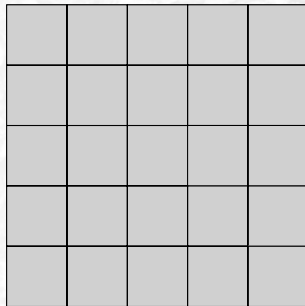

QU002	
Format	Stück/m ²
20 x 20	25
30 x 30	11

Reihenverband 4 Größen

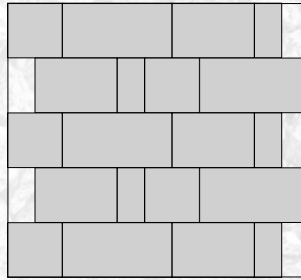

RÖ003	
Format	Stück/m ²
20 x 10	5
20 x 20	5
30 x 20	5
40 x 20	5

CARRE Römischer Verband

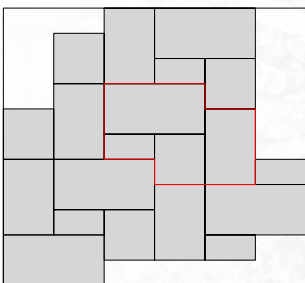

i **Gut zu wissen:**
Bei dieser Verlegeart
entstehen Kreuzfugen!

Format	Stück/m ²
20 x 10	5
20 x 20	5
30 x 20	5
40 x 20	5

Achtung: Für diese beiden Verlegebilder müssen die Anfangssteine auf 10 x 10 cm geschnitten werden.

Rechteckpflaster Halbverband

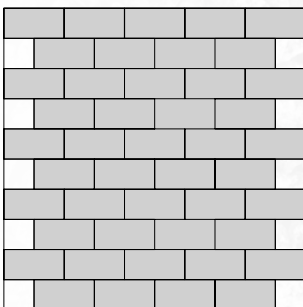

RE001	
Format	Stück/m ²
20 x 10	50
30 x 20	17

Rechteckpflaster Fischgrät

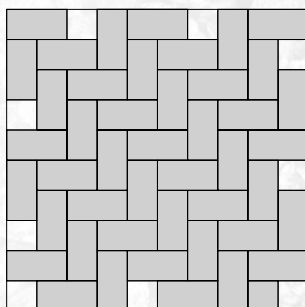

RE002	
Format	Stück/m ²
20 x 10	50
30 x 20	17



Pflastersteine für Straßen, Wege, Plätze, Hof und Garten

A photograph of a modern building's exterior. The building has white walls and dark-framed windows and doors. A paved courtyard in the foreground is made of interlocking rectangular tiles in shades of grey and beige. A white text box is overlaid on the upper part of the image, containing the product name and description. The sky is clear and blue.

CARRE FINE

mit feiner Quarzschicht Oberfläche

Das Besondere an diesem Produkt

- mit Microfase und samtfeiner Oberfläche
- mit Verschiebesicherung für ein dauerhaftes schönes Fugenbild und eine hohe Verlegesicherheit
- ein angenehmes Barfussgefühl

Geeignet für

Garten- und Traufenwege, Hauszufahrten, Parkplätze, Gehsteige und Fußgängerzonen, Plätze, Wege und Flächen mit Verkehrsbelastung



Oberflächen und Farben



light 100



soft 200



medium 300



dark 400

Technische Daten

- mit Microfase
- Verschiebesicherung an 4 Seiten
- Steinhöhe 8 cm

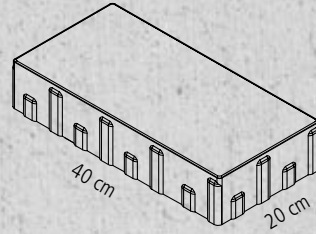

CARRE Fine, alle Farben

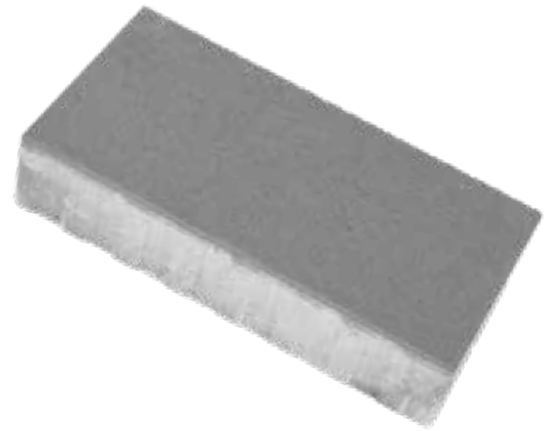

CARRE Fine, soft 200

Pflastersteine für Straßen, Wege, Plätze, Hof und Garten



CARRE-KOMBI

Sortiment aus 3 Steingrößen



Das Besondere an diesem Produkt

- Sortiment aus 3 Steinformaten: somit sind Farbdifferenzen und Höhenunterschiede zwischen den einzelnen Formaten ausgeschlossen.
- mit Microfase für eine elegante Oberfläche
- mit Verschiebesicherung für ein dauerhaftes schönes Fugenbild und eine hohe Verlegesicherheit
- in verschiedenen Oberflächen für vielfältige Gestaltungswünsche

Geeignet für

Garten- und Traufenwege, Hauszufahrten, Parkplätze, Gehsteige und Fußgängerzonen, Plätze, Wege und Flächen mit Verkehrsbelastung



Oberflächen und Farben

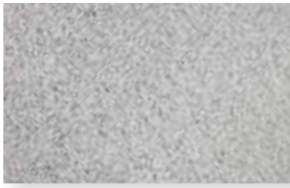

naturgrau



sandstein



marmoriert



grau-schwarz-meliert



muschelkalk



weiß-grau-meliert



CARRE-Kombi, sandstein



CARRE-Kombi, marmoriert

Lagebild

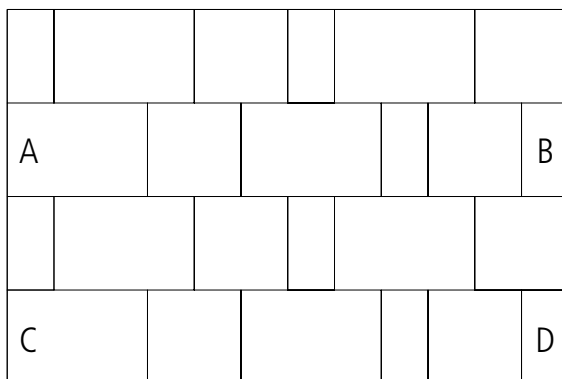

Lagebild mit einer Verlegeeinheit von 0,96 m²

Für eine fachgerechte Verlegung von Hand oder auch maschinell müssen folgende Formate getauscht werden:

A mit B und C mit D.

Ersichtlich im Verlegemuster recht.

Technische Daten

- mit Microfase
- Verschiebesicherung an 4 Seiten
- Sortiment aus 3 Formaten
- Steinhöhe 8 cm

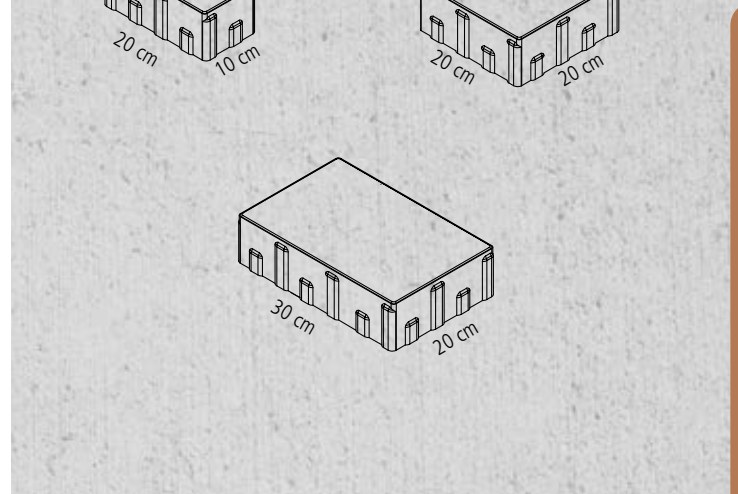
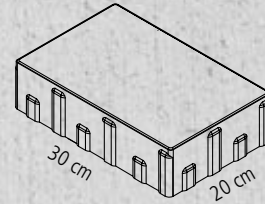
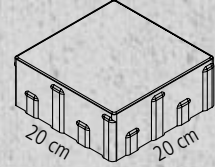
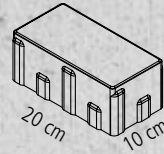

Verlegemuster

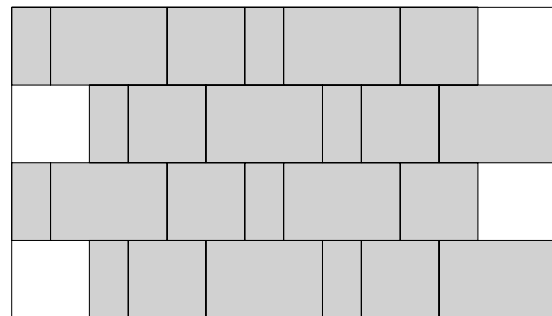

CARRE-GREEN-KOMBI

Der ökologische Stein aus Recyclingbeton.

Oberflächen und Farben



marmoriert



grau-schwarz-meliert



Wissenswertes!

Viele Gemeinden erheben Gebühren für versiegelte Flächen auf denen das Wasser nicht versickern kann, da es in die Kanalisation gelangt und diese womöglich überlastet. Wasserdurchlässige Bodenbeläge können für Sie deshalb bares Geld bedeuten.

Das Besondere an diesem Produkt

- Ressourcenschonend - wird aus 30% Recyclingbeton hergestellt
- Sortiment aus 3 Steinformaten: somit sind Farbdifferenzen und Höhenunterschiede zwischen den einzelnen Formaten ausgeschlossen.
- mit Microfase für eine elegante Oberfläche
- mit Verschiebesicherung für ein dauerhaftes schönes Fugenbild und eine hohe Verlegesicherheit
- in verschiedenen Oberflächen für vielfältige Gestaltungswünsche
- die 3 Steinformate im Sortiment sorgen für eine gute Verbundwirkung
- Versickerung von Regenwasser unmittelbar an Ort und Stelle durch die 8 mm breite Drainfuge

Geeignet für

Garten- und Traufenwege, Hauszufahrten, Parkplätze, Gehsteige und Fußgängerzonen, Plätze, Wege und Flächen mit Verkehrsbelastung

Technische Daten

- mit Microfase
- Verschiebesicherung an 4 Seiten
- Fuge 8 mm
- Steinhöhe 8 cm

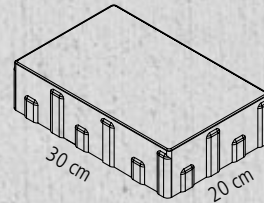
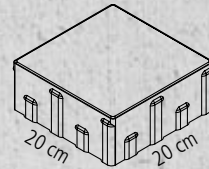
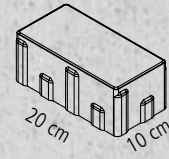

CARRE-Green-Kombi, marmoriert



CARRE-Green-Kombi, marmoriert

Verlegemuster ist identisch zu CARRE-Kombi. Siehe Seite 21.

CARRE PLATTE

groß, modern und beeindruckend





Das Besondere an diesem Produkt

- hochwertige Natursteinkörnungen geben den gestrahlten Oberflächen ihren eigenen Charme
- in unbehandelten natürlichen Oberflächen im privaten Bereich, wie auch auf öffentlichen Plätzen einsetzbar
- mit Microfase und Verschiebesicherung für ein dauerhaftes schönes Fugenbild und eine hohe Verlegesicherheit
- im Sortiment passend zu allen Carre-Produkten ergibt sich eine Vielzahl von Gestaltungsmöglichkeiten

Geeignet für

Terrassen, Garten- und Traufenwege, Hauszufahrten, Parkplätze, Gehsteige und Fußgängerzonen, Plätze, Wege und Flächen mit Verkehrsbelastung. Zur Verkehrsbelastung sind die allgemein anerkannten und gültigen Fachregeln und Normen zu beachten.

Verlegemuster

Rechteckplatten Läuferverband

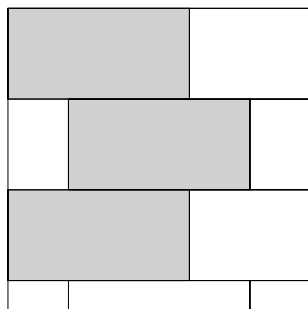

RE003	
Format	Stück/m ²
60 x 40	4,16
80 x 40	3,12

Rechteckplatten Reihenverband

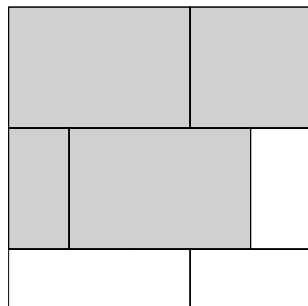

RV003	
Format	Stück/m ²
60 x 40	2,5
40 x 40	2,5

Quadratplatte Halbverband

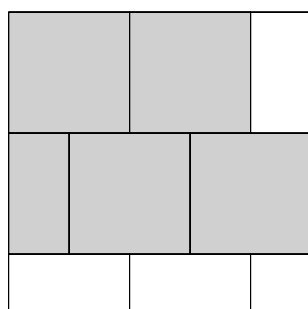

QU003	
Format	Stück/m ²
40 x 40	6,25
50 x 50	4
80 x 80	1,56



Oberflächen und Farben

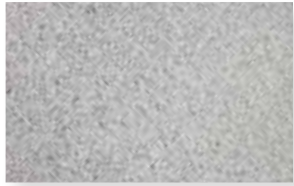

naturgrau



marmoriert



anthrazit



grau-schwarz-meliert



weiß-grau-meliert

Bitte beachten: nicht alle Farben sind in allen Formaten lieferbar. Siehe Preisliste oder Homepage und gerne beraten wir Sie!

kugelgestraht



diamantweiß



kobaltschwarz



silber

Technische Daten

- mit Microfase und Verschiebesicherung an 4 Seiten
- Steinhöhe: 8 cm

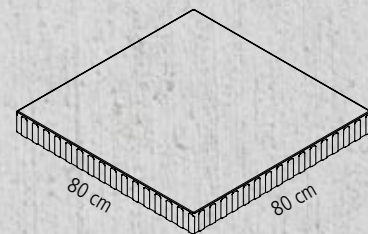
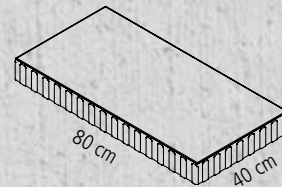
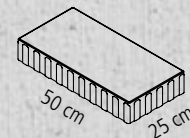
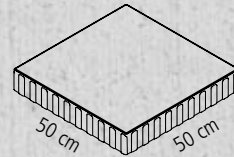
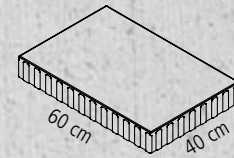
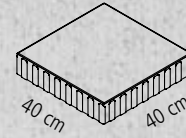

Pflastersteine für Straßen, Wege, Plätze, Hof und Garten

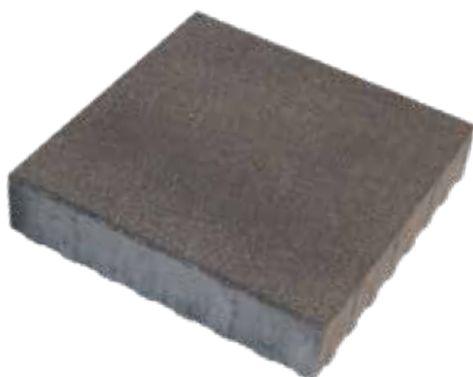

CARRE Platte, kobaltschwarz, gestraht



CARRE Platte, anthrazit

CARRE DRAIN

die optimale Lösung zur Entwässerung
von großen Plätzen

Oberflächen und Farben

Bitte beachten: nicht alle Farben sind in allen Formaten lieferbar. Siehe Preisliste oder Homepage und gerne beraten wir Sie!

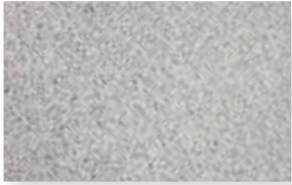

naturgrau



anthrazit



grau-schwarz-meliert



marmoriert



Wissenswertes!

Viele Gemeinden erheben Gebühren für versiegelte Flächen auf denen das Wasser nicht versickern kann, da es in die Kanalisation gelangt und diese womöglich überlastet. Wasserdurchlässige Bodenbeläge können für Sie deshalb bares Geld bedeuten.

Verlegemuster

CARRE Drain

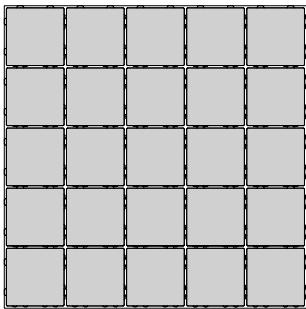

CD001		
Format	Stück/m ²	Fuge in %
20 x 20	25	14-16

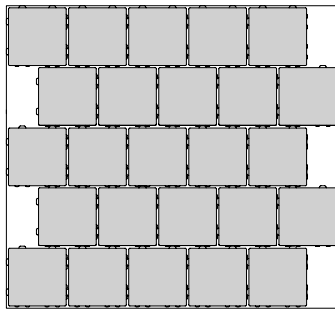

CD003		
Format	Stück/m ²	Fuge in %
20 x 20	25	14-16

CARRE Drain

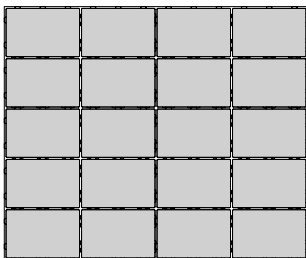

CD002		
Format	Stück/m ²	Fuge in %
30 x 20	17	5

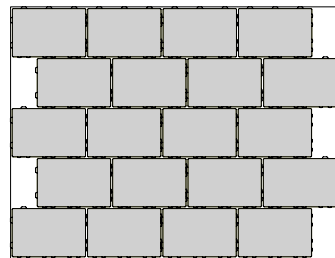

CD004		
Format	Stück/m ²	Fuge in %
30 x 20	17	5

Technische Daten

- mit Microfase
- Fuge 8 mm

Höhe: 8 und 10 cm

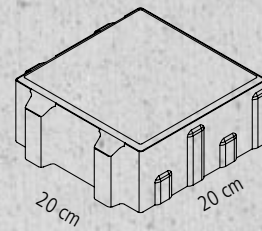

Höhe: 8 cm

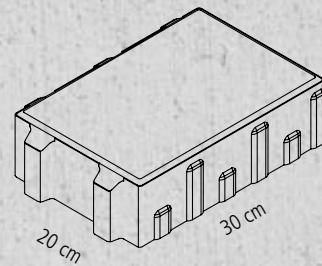

CARRE Drain, naturgrau

Das Besondere an diesem Produkt

- der Drainfugenstein mit Microfase und Verschiebesicherung
- ergänzt das Carre-Sortiment in der Oberflächenentwässerung. Niederschlagswasser kann durch die Drainfugen an Ort und Stelle versickern
- auch in diversen Farbvariationen erhältlich

Geeignet für

Garten- und Traufenwege, Hauszufahrten, Parkplätze und Flächen mit Verkehrsbelastung

CARRE-DRAIN-KOMBI

ein System aus 3 Steinen und eine Lösung zur Entwässerung von großen Plätzen

Oberflächen und Farben



grau-schwarz-meliert



marmoriert



weiß-grau-meliert



muschelkalk



Wissenswertes!

Viele Gemeinden erheben Gebühren für versiegelte Flächen auf denen das Wasser nicht versickern kann, da es in die Kanalisation gelangt und diese womöglich überlastet. Wasserdurchlässige Bodenbeläge können für Sie deshalb bares Geld bedeuten.

Lagebild

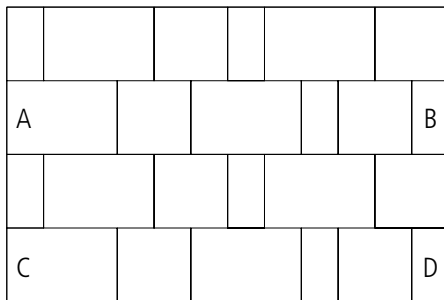

Lagebild mit einer Verlegeeinheit von 0,96 m²

Für eine fachgerechte Verlegung von Hand oder auch maschinell müssen folgende Formate getauscht werden:
A mit B und C mit D.
Ersichtlich im Verlegemuster unten.

Verlegemuster

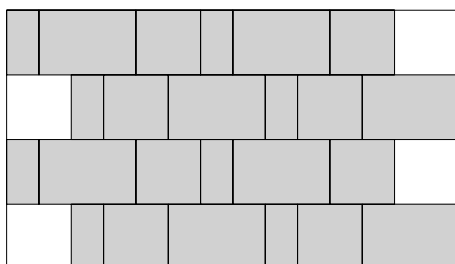

Technische Daten

- mit Microfase
- Fuge 8 mm
- Sortiment aus 3 Formaten
- Steinhöhe: 8 cm

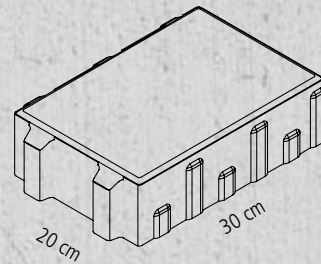
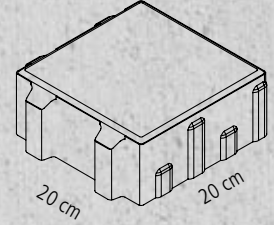
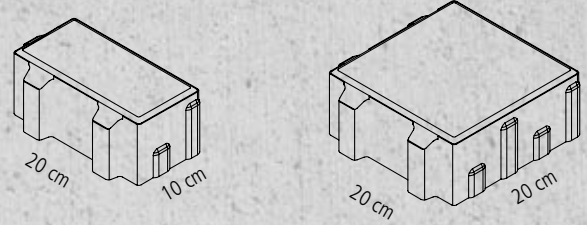

CARRE-Drain-Kombi, grau-schwarz-meliert

Das Besondere an diesem Produkt

- der Drainfugenstein mit Microfase und Verschiebesicherung
- ergänzt das Carre-Sortiment in der Oberflächenentwässerung. Niederschlagswasser kann durch die Drainfugen an Ort und Stelle versickern
- auch in diversen Farbvariationen erhältlich
- Sortiment aus 3 Steinen

Geeignet für

Garten- und Traufenwege, Hauszufahrten, Parkplätze und Flächen mit Verkehrsbelastung



CARRE-DRAIN-KOMBI XL SMART

der Stein zur ökologischen Entwässerung von Niederschlagswasser



Das Besondere an diesem Produkt

- der Drainfugenstein mit Microfase und Verschiebesicherung
- ergänzt das Carre-Sortiment in der Oberflächenentwässerung. Niederschlagswasser kann durch die Drainfugen an Ort und Stelle versickern
- reduziert ihren CO₂ - Fußabdruck um 25% durch das 2 cm niedrigere CARRE-Drain-Kombi-XL smart Pflaster im Vergleich zur herkömmlichen 8 cm Betonsteindicke

Geeignet für

Garten- und Traufenwege, Hauszufahrten, Parkplätze und Flächen mit Verkehrsbelastung



Oberflächen und Farben



grau-schwarz-meliert



marmoriert



weiß-grau-meliert



Wissenswertes!

Viele Gemeinden erheben Gebühren für versiegelte Flächen auf denen das Wasser nicht versickern kann, da es in die Kanalisation gelangt und diese womöglich überlastet. Wasserdurchlässige Bodenbeläge können für Sie deshalb bares Geld bedeuten.

Lagebild

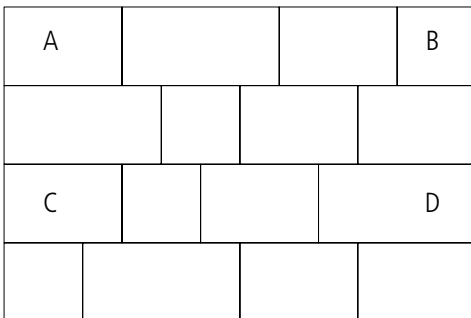

Verlegemuster

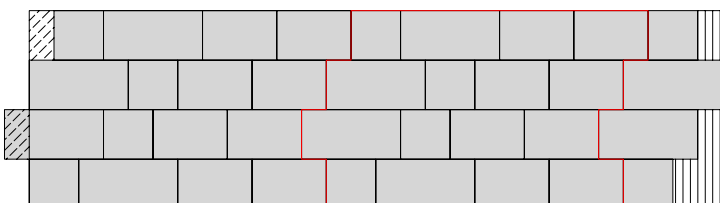

Schraffierte Anfangssteine müssen bauseits geschnitten werden.

Technische Daten

- mit Microfase
- Fuge 8 mm
- Steinhöhe: 6 cm

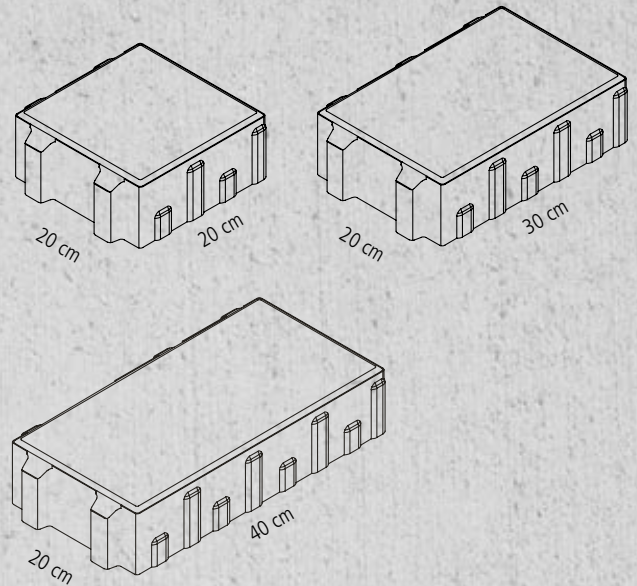

CARRE-Drain-Kombi XL smart, grau-schwarz-meliert

CARRE ÖKO

eine ökologisch sicherungsfähige Fläche



Oberflächen und Farben

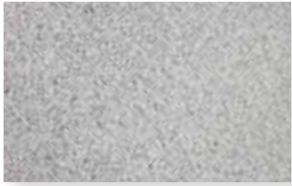

naturgrau



anthrazit



Wissenswertes!

Viele Gemeinden erheben Gebühren für versiegelte Flächen auf denen das Wasser nicht versickern kann, da es in die Kanalisation gelangt und diese womöglich überlastet. Wasserdurchlässige Bodenbeläge können für Sie deshalb bares Geld bedeuten.

Technische Daten

- mit Microfase
- Fuge 15 mm
- Steinhöhe: 8 cm

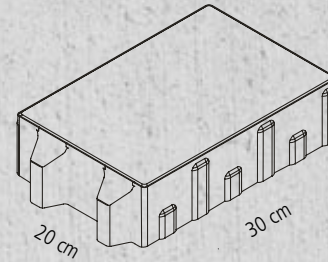
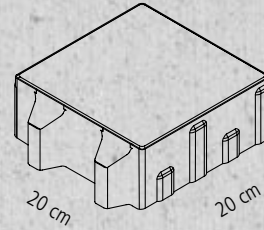

CARRE Öko, naturgrau

Verlegemuster

CARRE Öko

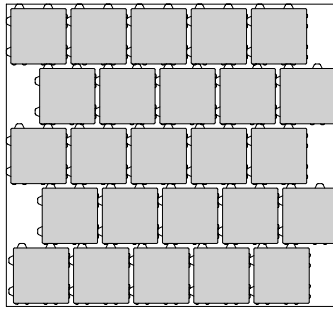
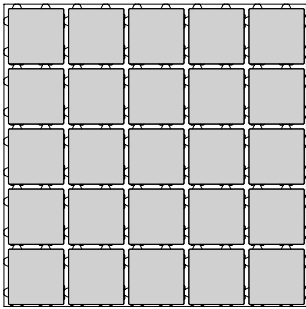

C0001		
Format	Stück/m ²	Fuge in %
20 x 20	25	16

C0002		
Format	Stück/m ²	Fuge in %
20 x 20	25	16

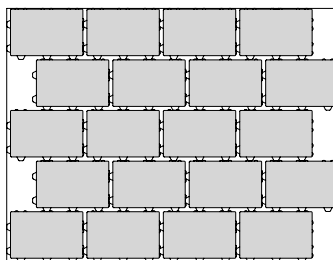
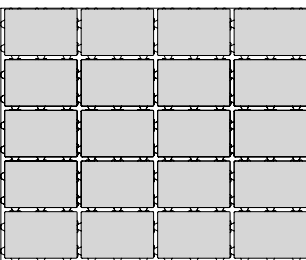

C0003		
Format	Stück/m ²	Fuge in %
30 x 20	16,7	13

C0004		
Format	Stück/m ²	Fuge in %
30 x 20	16,7	13

Das Besondere an diesem Produkt

- im Carre System für erhöhte Anforderung an die Oberflächenentwässerung. Niederschlagswasser kann durch die Drainfugen an Ort und Stelle versickern
- mit Microfase für eine elegante Oberfläche
- durch die Verschiebesicherung ist eine gleichmäßige Pflasterfläche gewährleistet

Geeignet für

Garten- und Traufenwege, Hauszufahrten, Parkplätze und Flächen mit Verkehrsbelastung



CARRE RASENFUGENSTEIN

eine ökologische, umweltbewusste Flächenbefestigung



Oberflächen und Farben

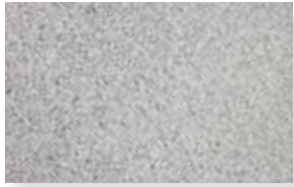

naturgrau



anthrazit



Wissenswertes!

Viele Gemeinden erheben Gebühren für versiegelte Flächen auf denen das Wasser nicht versickern kann, da es in die Kanalisation gelangt und diese womöglich überlastet. Wasserdurchlässige Bodenbeläge können für Sie deshalb bares Geld bedeuten.

Das Besondere an diesem Produkt

- der Rasenfugenstein mit Microfase und Verschiebesicherung für ein dauerhaftes schönes Fugenbild und eine hohe Verlegesicherheit
- Niederschlagswasser kann durch die Drainfugen an Ort und Stelle versickern
- im System zu den verschiedenen Carre-Produkten passend
- die Fugen von 2,5 cm eignen sich zur Anpflanzung von Rasen

Geeignet für

Garten- und Traufenwege, Hauszufahrten, Parkplätze und Flächen mit Verkehrsbelastung



CARRE Rasenfugenstein, naturgrau

Technische Daten

- mit Microfase
- Fuge 25 mm

Höhe: 8 und 10 cm

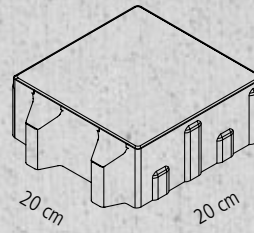

Höhe: 8 und 10 cm

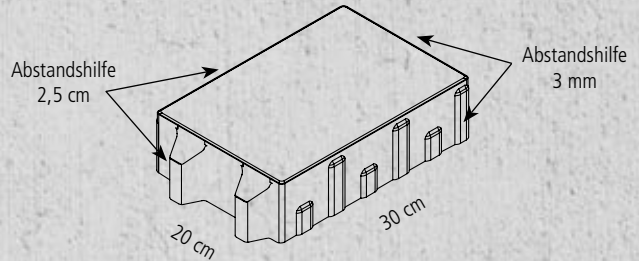

Verlegemuster

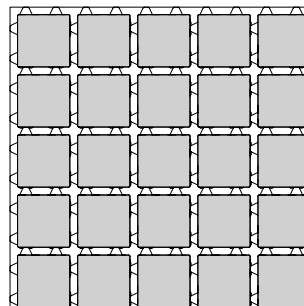

CR001		
Format	Stück/m ²	Fuge in %
20 x 20	25	24

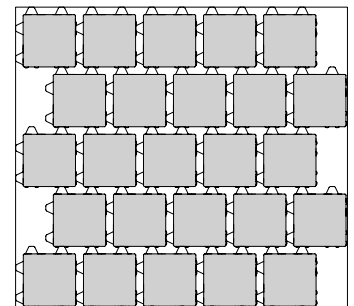

CR003		
Format	Stück/m ²	Fuge in %
20 x 20	25	24

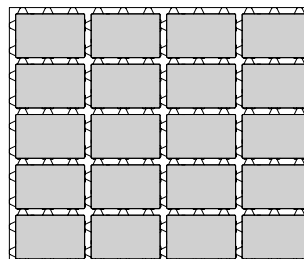

CR002		
Format	Stück/m ²	Fuge in %
30 x 20	17	19

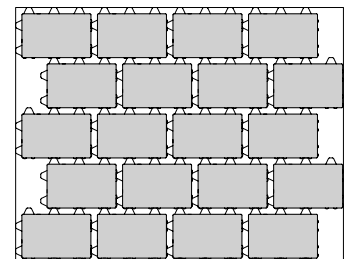

CR004		
Format	Stück/m ²	Fuge in %
30 x 20	17	19



CARRE-RASENLINER

eine ökologische, umweltbewusste Flächenbefestigung

Oberflächen und Farben



naturgrau



Wissenswertes!

Viele Gemeinden erheben Gebühren für versiegelte Flächen auf denen das Wasser nicht versickern kann, da es in die Kanalisation gelangt und diese womöglich überlastet. Wasserdurchlässige Bodenbeläge können für Sie deshalb bares Geld bedeuten.

Das Besondere an diesem Produkt

- der Längsrassenfugenstein mit der „Rundum“ Verschiebesicherung an 4 Seiten
- Niederschlagswasser kann durch die Drainfugen an Ort und Stelle versickern
- im System zum CARRE ergänzt der Rasenliner das Sortiment
- die Fugen von 3,9 cm eignen sich zur Anpflanzung von Rasen

Geeignet für

Garten- und Traufenwege, Hauszufahrten, Parkplätze und Flächen mit Verkehrsbelastung

Technische Daten

- mit Microfaser und Verschiebesicherung
- Längsrassenfuge 39 mm
- Steinhöhe 8 cm

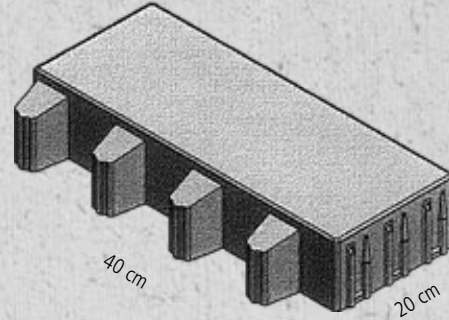

Verlegemuster

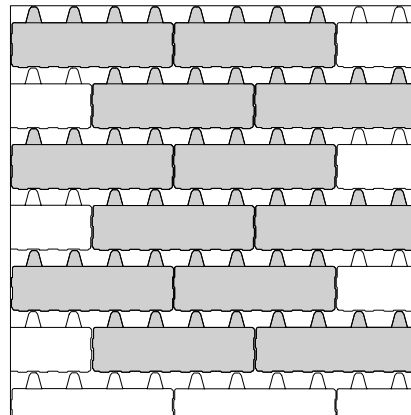

VS001	
Format	Stück/m ²
40 x 20	12,5

TAVOLO

zeitlose Eleganz trotz lebendiger Flächen
für Wege und Plätze



Tavolo, grau-schwarz-meliert

Das Besondere an diesem Produkt

- durch die fassenlosen Übergänge erhält er den Namen: Der leise Stein!
- 5 Größen im Sortiment sind exakt aufeinander abgestimmt
- diverse Farbvariationen passen zu den verschiedensten Umgebungen und sorgen für eine zeitlose Eleganz

Geeignet für

Garten- und Traufenwege, Hauszufahrten, Parkplätze, Gehsteige und Fußgängerzonen, Plätze, Wege und Flächen mit Verkehrsbelastung

Lagebild

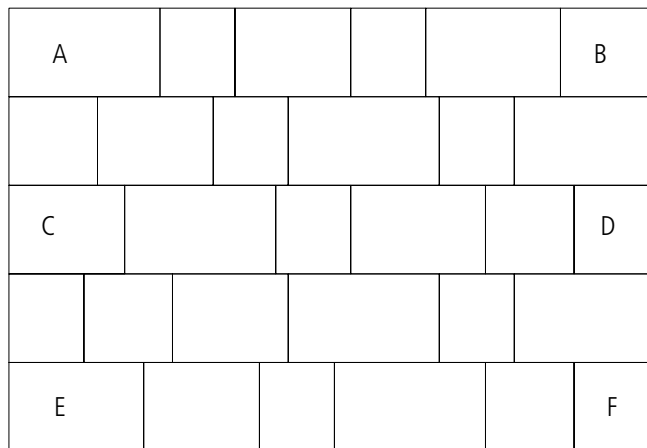

Lagebild mit einer Verlegeeinheit von 0,992 m²

Für eine fachgerechte Verlegung von Hand oder auch maschinell müssen folgende Formate getauscht werden:

A mit B, C mit D und E mit F.

Ersichtlich im Verlegemuster rechts.

Verlegemuster

Tavolo

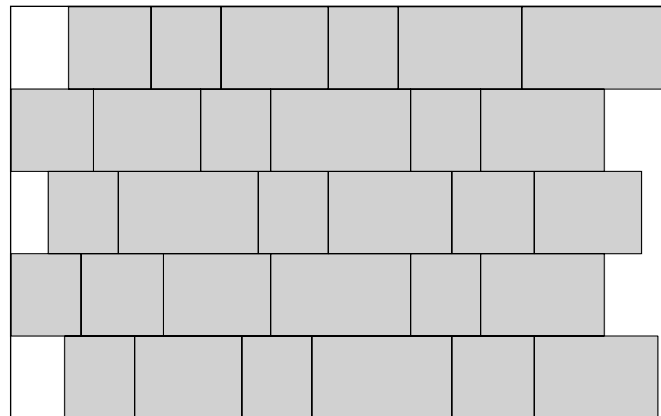

Oberflächen und Farben



naturgrau

Bitte beachten: nicht alle Farben sind in allen Steinhöhen lieferbar. Siehe Preisliste oder Homepage und gerne beraten wir Sie!

Farb-Variationen



terraschattiert



muschelkalk



grau-schwarz-meliert



sandstein



weiß-grau-meliert



marmoriert



Tavolo, marmoriert

Technische Daten

- Sortiment aus 5 Formaten
- ohne Fase
- Steinhöhe 8 oder 10 cm

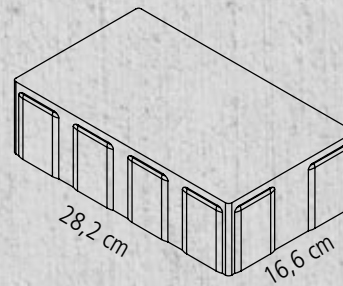
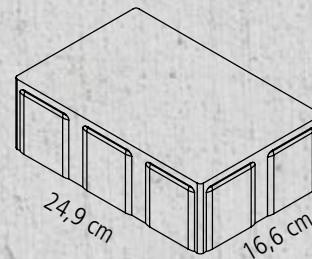
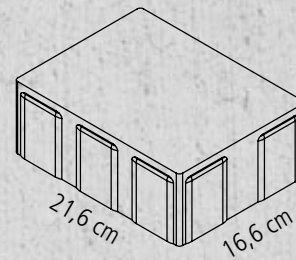
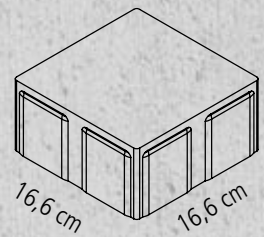
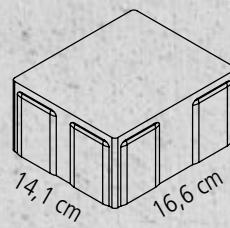

Pflastersteine für Straßen, Wege, Plätze, Hof und Garten

TAVOLO GROSS

eine unverwechselbare geradlinige
sowie verspielte Optik



Das Besondere an diesem Produkt

- durch die fassenlosen Übergänge erhält er den Namen: Der leise Stein!
- 3 Größen im Sortiment sind exakt aufeinander abgestimmt
- die modernen Farbvariationen und die fassenlose Oberfläche liegen nicht nur im Trend, sondern verleihen diesem Stein eine besondere Eleganz

Geeignet für

Garten- und Traufenwege, Hauszufahrten, Parkplätze, Gehsteige und Fußgängerzonen, Plätze, Wege und Flächen mit Verkehrsbelastung, Achslast < 1 to







Oberflächen und Farben

Farb-Variationen



terraschattiert



sandstein



grau-schwarz-meliert



marmoriert



weiß-grau-meliert



muschelkalk

Verlegemuster

Tavolo groß (40%) und klein (60%)

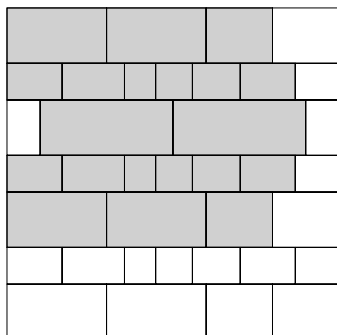

Tavolo groß

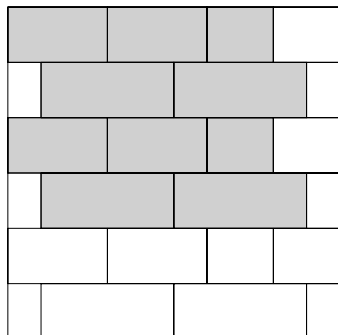

Technische Daten

- Sortiment aus 3 Formaten
- ohne Fasse
- Steinhöhe 8 cm

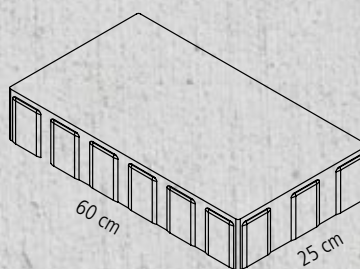
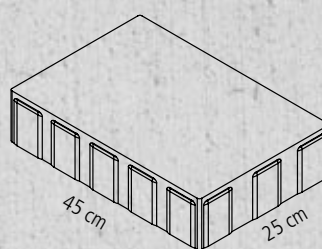
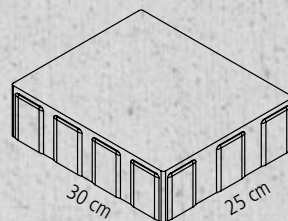

Lagebild

A		B
C		D

Lagebild mit einer Verlegeeinheit von 1,20 m²

Für eine fachgerechte Verlegung von Hand oder auch maschinell müssen folgende Formate getauscht werden:

A mit B und C mit D.

Ersichtlich in den Verlegemustern rechts.



TECANTO

eine dezente und klare Optik



Das Besondere an diesem Produkt

- für plane, fassenlose Übergänge von Stein zu Stein
- diverse Farbvariationen passen zu den verschiedensten Umgebungen und Fassade

Geeignet für

Garten- und Traufenwege, Hauszufahrten, Parkplätze, Gehsteige und Fußgängerzonen, Plätze, Wege und Flächen mit Verkehrsbelastung



Oberflächen und Farben



naturgrau



anthrazit



Tecanto, anthrazit



Tecanto, marmoriert

Farb-Variationen



marmoriert



herbstzauber



terrasschattiert



grau-schwarz-meliert



sandstein



weiß-grau-meliert



muschelkalk

Bitte beachten: nicht alle Farben sind in allen Steinhöhen lieferbar. Siehe Preisliste oder Homepage und gerne beraten wir Sie!

Technische Daten

- ohne Fasse
- Steinhöhe: 8 oder 10 cm

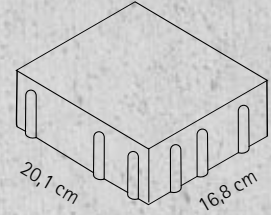
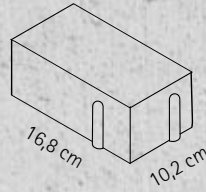

Verlegemuster

Rechteckpflaster Halbverband

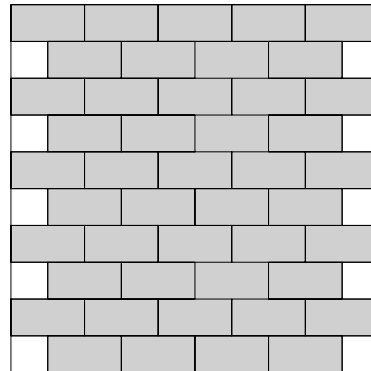

RE001	
Format	Stück/m ²
20,1 x 16,8	29,6

Rechteckpflaster Fischgrät



TECANTO RASA

eine kompromisslose ökologische
Entwässerung durch umlaufende Fugen

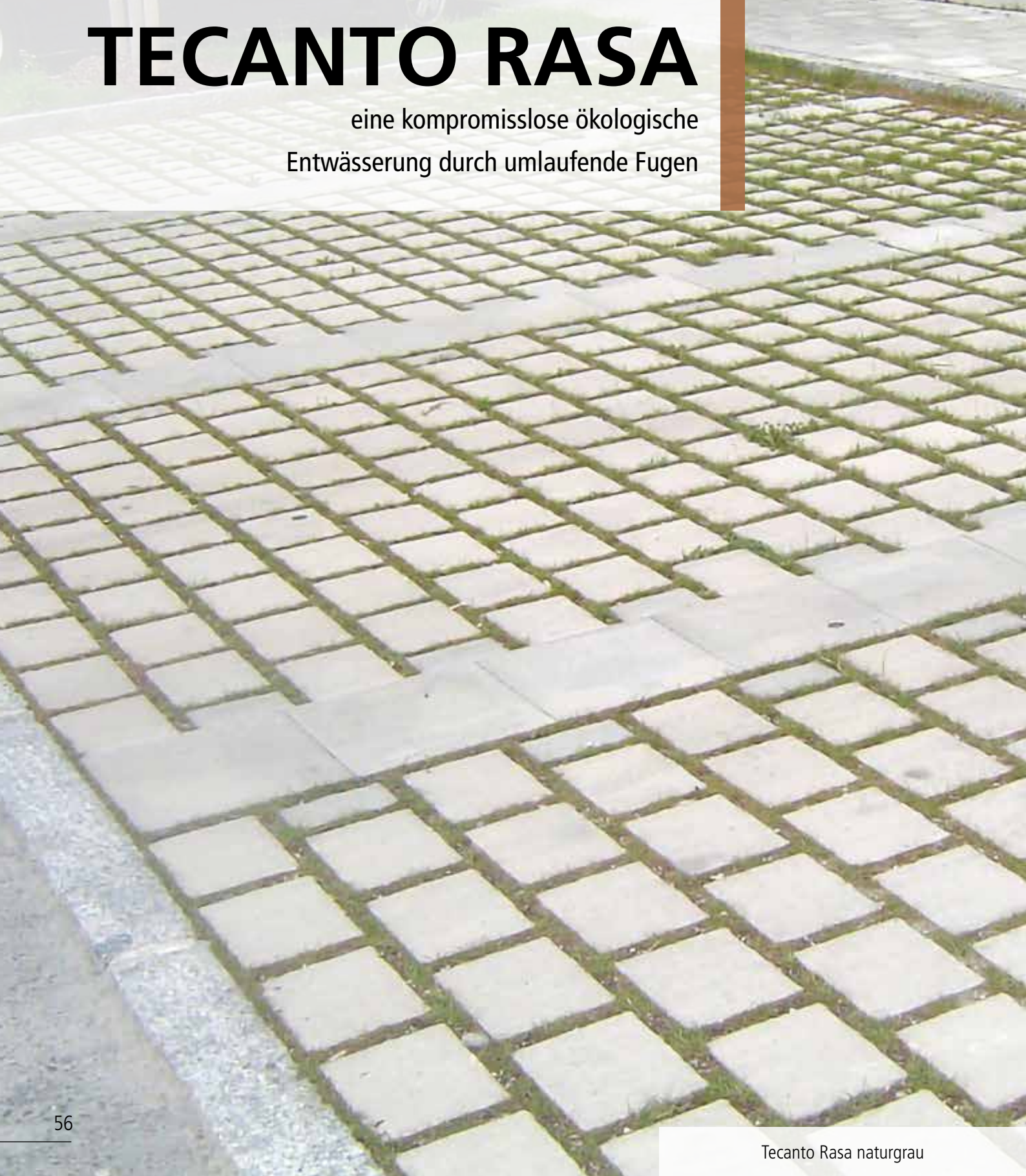

Oberflächen und Farben



naturgrau



anthrazit



Wissenswertes!

Viele Gemeinden erheben Gebühren für versiegelte Flächen auf denen das Wasser nicht versickern kann, da es in die Kanalisation gelangt und diese womöglich überlastet. Wasserdurchlässige Bodenbeläge können für Sie deshalb bares Geld bedeuten.

Technische Daten

- ohne Fase
- Fuge 3 cm
- Steinhöhe 8 oder 10 cm

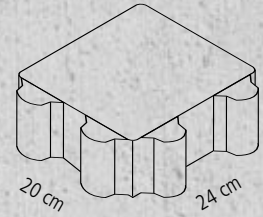
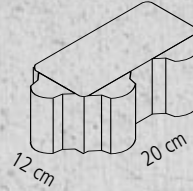

Tecanto Rasa naturgrau

Das Besondere an diesem Produkt

- der Rasenfugenstein für gerade Linien, kantig und ohne Fase
- in seiner kantigen Form passend als Rasenfuge zum Tecanto und Tavolo - System
- Niederschlagswasser kann durch die Drainfugen an Ort und Stelle versickern
- die Fuge von 3 cm eignet sich zum Anpflanzen von Rasen

Geeignet für

Garten- und Traufenwege, Hauszufahrten, Parkplätze und Flächen mit Verkehrsbelastung

Verlegemuster

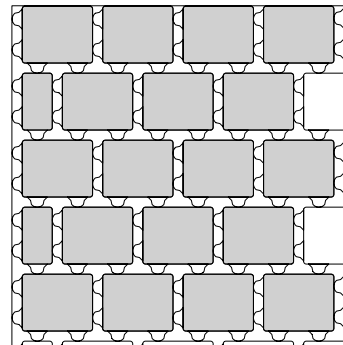

TR001		
Format	Stück/m ²	Fuge in %
24 x 20	21	40
12 x 20	2,5 Stück/lfm.	

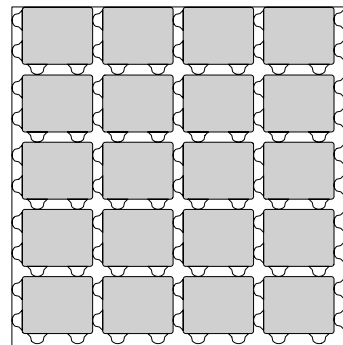

TR002		
Format	Stück/m ²	Fuge in %
24 x 20	21	40



TEGULA®

„Das Original“ – der Pflasterstein wirkt wie ein
von handgehauener, alter Pflasterstein.



Das Besondere an diesem Produkt

- wirkt durch die Kantenbehandlung wie ein von handgehauener, alter Pflasterstein
- außergewöhnliche Farbvariationen betonen die natürliche Form des Pflastersteins

Geeignet für

Garten- und Traufenwege, Hauszufahrten, Parkplätze, Gehsteige und Fußgängerzonen, Plätze, Wege und Flächen mit Verkehrsbelastung



Oberflächen und Farben

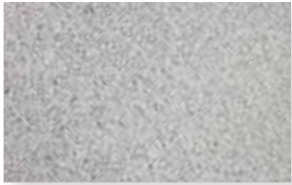

naturgrau



anthrazit



Tegula®, anthrazit



Tegula®, sandstein



Tegula®, naturgrau

Farb-Variationen



terraschattiert



sandstein



grau-schwarz-meliert



marmoriert



herbstzauber



muschelkalk



weiß-grau-meliert

Bitte beachten: nicht alle Farben sind in allen Steinhöhen lieferbar. Siehe Preisliste oder Homepage und gerne beraten wir Sie!

Technische Daten

- kantenbehandelt (gerumpelt)
- Steinhöhe 8 oder 10 cm

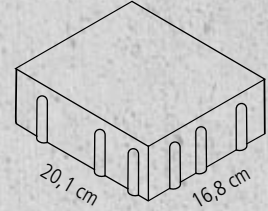
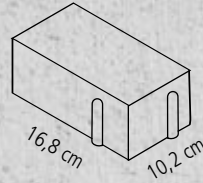

Verlegemuster

Rechteckpflaster Halbverband

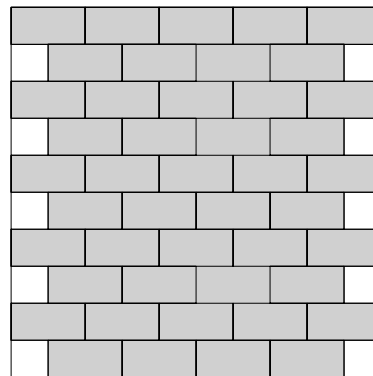

RE001	
Format	Stück/m ²
20,1 x 16,8	30

TEGULA®-SET

das rustikale Pflastersteinsortiment für eine
mediterrane Gestaltung





Das Besondere an diesem Produkt

- die 5 Steingrößen im Sortiment verstärken den natürlichen Charakter eines handgehauenen Pflasterstein
- außergewöhnliche Farbvariationen betonen die natürliche Form des Pflastersteins
- das Farbenspiel fügt sich harmonisch in die Umgebung ein und setzt neue Akzente

Geeignet für

Garten- und Traufenwege, Hauszufahrten, Parkplätze, Gehsteige und Fußgängerzonen, Plätze, Wege und Flächen mit Verkehrsbelastung



Oberflächen und Farben

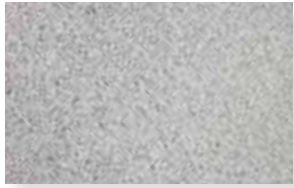

naturgrau

Bitte beachten: nicht alle Farben sind in allen Steinhöhen lieferbar. Siehe Preisliste oder Homepage und gerne beraten wir Sie!

Farb-Variationen



terrasschattiert



marmoriert



grau-schwarz-meliert



muschelkalk



weiß-grau-meliert



sandstein

Lagebild

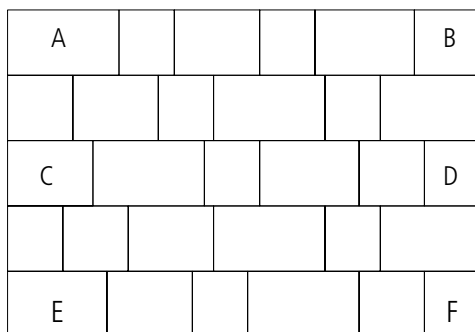

Lagebild mit einer Verlegeeinheit von 0,992 m²

Für eine fachgerechte Verlegung von Hand oder auch maschinell müssen folgende Formate getauscht werden:

A mit B, C mit D und E mit F.

Ersichtlich im Verlegemuster unten.

Technische Daten

- Sortiment aus 5 Formaten
- kantenbehandelt (gerumpelt)
- Steinhöhe 8 und 10 cm

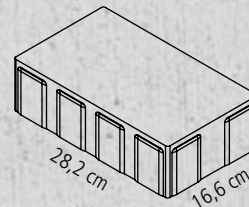
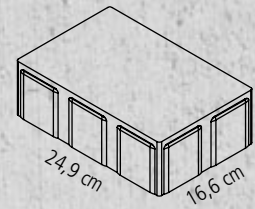
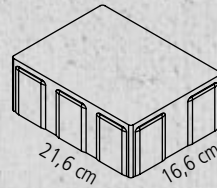
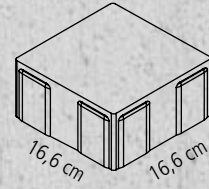
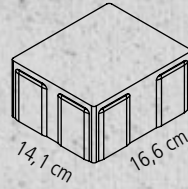

Tegula®-Set, sandstein

Verlegemuster

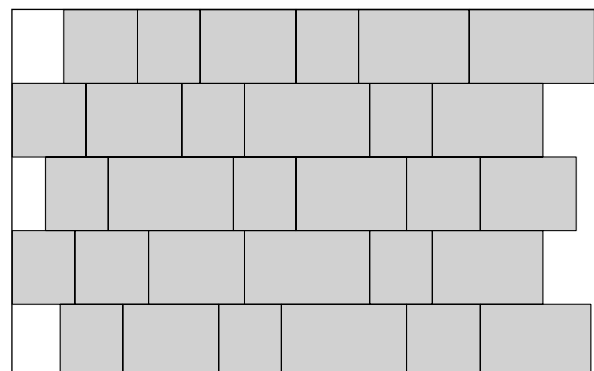

TEGULA® RASA

der absolut zeitgemäße, ökologische Rasenfugenstein
mit urigem Charakter



Oberflächen und Farben



naturgrau



anthrazit



Wissenswertes!

Viele Gemeinden erheben Gebühren für versiegelte Flächen auf denen das Wasser nicht versickern kann, da es in die Kanalisation gelangt und diese womöglich überlastet. Wasserdurchlässige Bodenbeläge können für Sie deshalb bares Geld bedeuten.



Tegula® Rasa, naturgrau

Verlegemuster

Tegula® Rasa Reihenverband

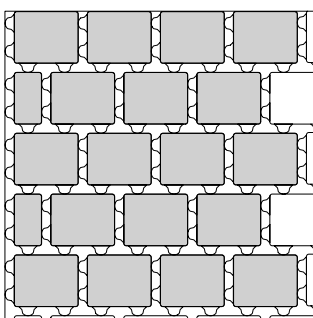

TR001		
Format	Stück/m ²	Fuge in %
24 x 20	21	40
12 x 20	2,5 Stück/lfm.	

Tegula® Rasa Kreuzfuge

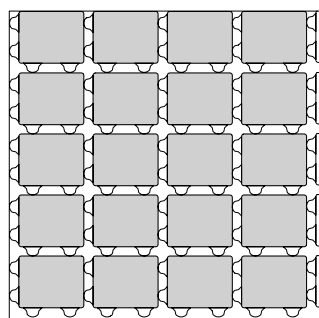

TR002		
Format	Stück/m ²	Fuge in %
24 x 20	21	40

Technische Daten

- Fuge 3 cm
- kantenbehandelt (gerumpelt)
- Steinhöhe 8 oder 10 cm

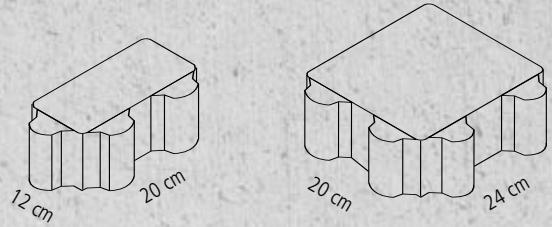

Tegula® Rasa, naturgrau

Das Besondere an diesem Produkt

- der ökologische Rasenfugenstein in der kantenbehandelten Ausführung
- optimal passend zu den kantenbehandelten Pflasterflächen als Rasenstein
- Niederschlagswasser kann durch die Drainfugen an Ort und Stelle versickern
- die Fuge von 3 cm eignet sich zum Anpflanzen von Rasen

Geeignet für

Garten- und Traufenwege, Hauszufahrten, Parkplätze und Flächen mit Verkehrsbelastung

TOCATO

die perfekte Kombination aus
Tegula und Tecanto



Das Besondere an diesem Produkt

- die gehämmerte Kantenausbildung ist eine dezente Alternative zur herkömmlichen Kantenalterung
- die verschiedenen Farbvariationen fügen sich harmonisch in die Umgebung ein

Geeignet für

Garten- und Traufenwege, Hauszufahrten, Parkplätze, Gehsteige und Fußgängerzonen, Plätze, Wege und Flächen mit Verkehrsbelastung



Oberflächen und Farben



naturgrau

Bitte beachten: nicht alle Farben sind in allen Steinhöhen lieferbar. Siehe Preisliste oder Homepage und gerne beraten wir Sie!

Farb-Variationen



grau-schwarz-meliert



marmoriert

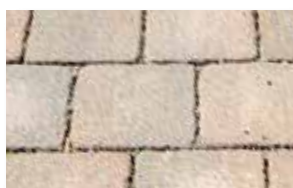

herbstzauber



terraschattiert

Technische Daten

- kantenbehandelt (gehämmert)
- Steinhöhe 8 cm und 10 cm

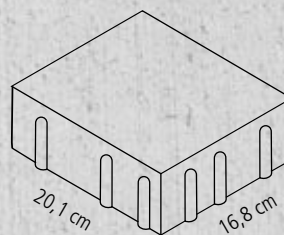
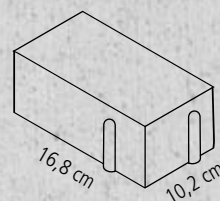

Tocato, grau-schwarz-meliert

Verlegemuster

Rechteckpflaster Halbverband

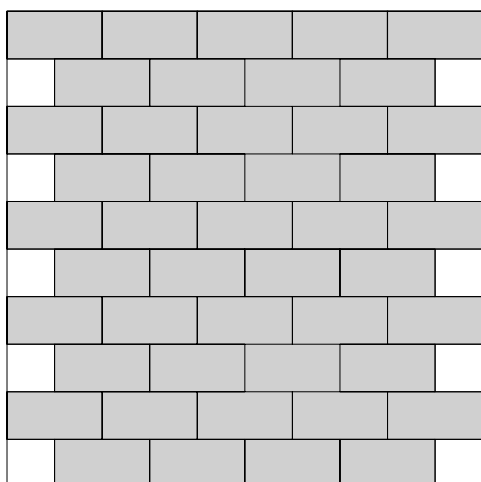

RE001	
Format	Stück/m ²
20,1 x 16,8	29,6

TOCATO-SET

die perfekte Kombination aus Tegula und Tecanto

Oberflächen und Farben



naturgrau

Bitte beachten: nicht alle Farben sind in allen Steinhöhen lieferbar. Siehe Preisliste oder Homepage und gerne beraten wir Sie!

Farb-Variationen



marmoriert



grau-schwarz-meliert



Tocato-Set, marmoriert

Lagebild

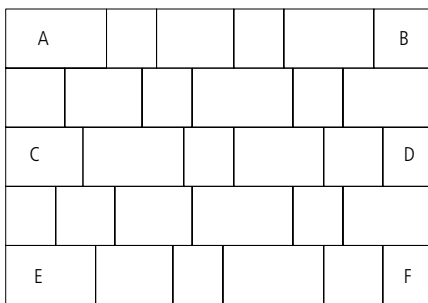

Lagebild mit einer Verlegeeinheit von 0,992 m²

Für eine fachgerechte Verlegung von Hand oder auch maschinell müssen folgende Formate getauscht werden: A mit B, C mit D und E mit F. Ersichtlich im Verlegemuster unten.

Verlegemuster

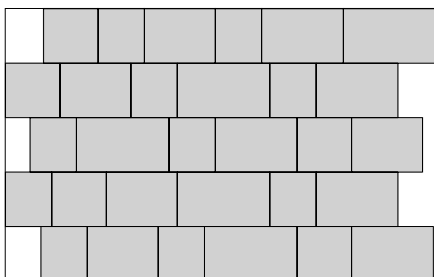

Technische Daten

- Sortiment aus 5 Formaten
- kantenbehandelt (gehämmert)
- Steinhöhe: 8 cm und 10 cm

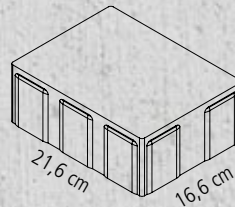
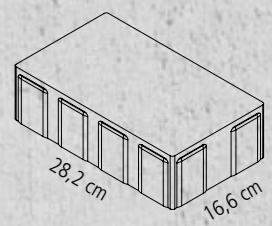
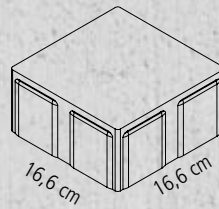
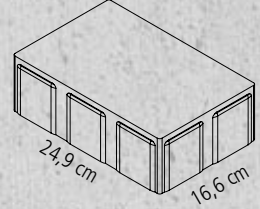
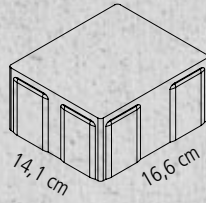

Tocato-Set, marmoriert

Das Besondere an diesem Produkt

- die 5 Steingrößen im Sortiment verstärken den natürlichen Charakter eines gehämmerten Pflastersteins
- die gehämmerte Kantenausbildung ist eine dezente Alternative zur herkömmlichen Kantenalterung

Geeignet für

Garten- und Traufenwege, Hauszufahrten, Parkplätze, Gehsteige und Fußgängerzonen, Plätze, Wege und Flächen mit Verkehrsbelastung

VIA CASA GROSS

geschmackvoller Charakter durch einen unregelmäßigen
Steinbelag und mit natürlicher Farbgebung





Via Casa groß, kantig, grau-schwarz-meliert

Das Besondere an diesem Produkt

- der unregelmäßige Steinbelag erinnert an traditionelle Pflasterflächen
- die Farbschattierungen sind passend zu vielen Umgebungen
- sowohl in kantiger, als auch in kantenbehandelter Ausführung, erfüllt er die individuellen Wünsche
- das Sortiment in 6 Steingrößen, verlegt im Reihenverbund, wirkt durch die unterschiedlichen Breiten sehr natürlich

Geeignet für

Garten- und Traufenwege, Hauszufahrten, Parkplätze, Gehsteige und Fußgängerzonen, Plätze, Wege und Flächen mit Verkehrsbelastung



Oberflächen und Farben

Kanten gehämmert



marmoriert



grau-schwarz-meliert

kantig



marmoriert



grau-schwarz-meliert



Via Casa groß, marmoriert

Technische Daten

- Sortiment aus 6 Formaten
- Kanten gehämmert oder kantig
- Steinhöhe 8 cm

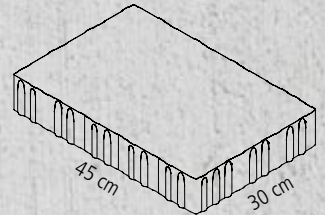
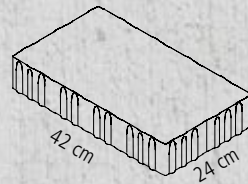
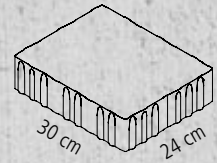
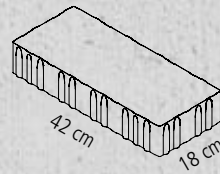
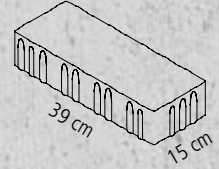
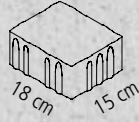

Lagebild

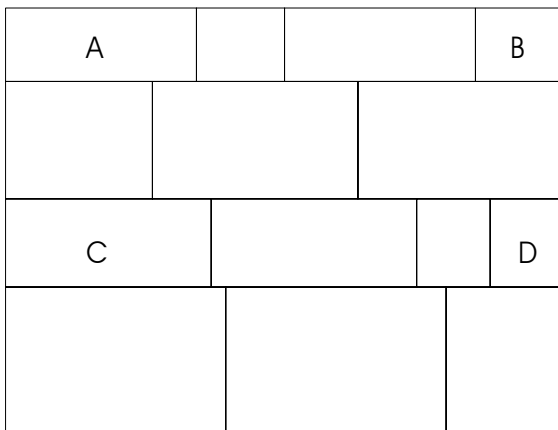

Verlegemuster

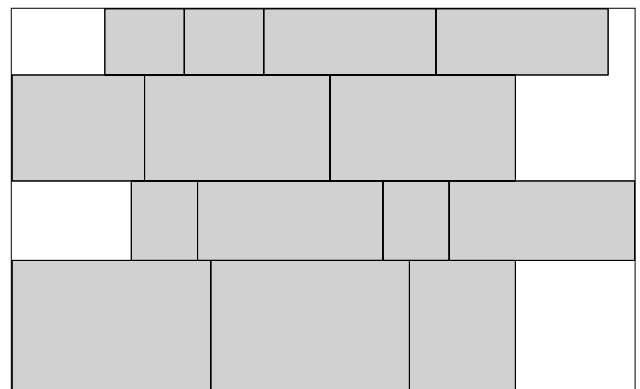

Lagebild mit einer Verlegeeinheit von 0,991 m²

Für eine fachgerechte Verlegung von Hand oder auch maschinell müssen folgende Formate getauscht werden:

A mit B und C mit D.

Ersichtlich im Verlegemuster rechts.

VIA CASA KLEIN

eine anspruchsvolle Ergänzung zum großen Via Casa

Oberflächen und Farben



marmoriert



grau-schwarz-meliert



Via Casa groß, grau-schwarz-meliert

Lagebild

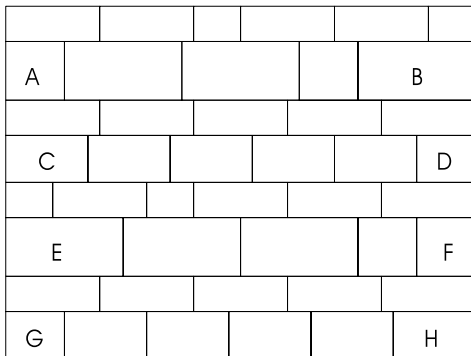

Lagebild mit einer Verlegeeinheit von 0,941 m²

Für eine fachgerechte Verlegung von Hand oder auch maschinell müssen folgende Formate getauscht werden:

A mit B, C mit D, E mit F und G mit H.

Ersichtlich im Verlegemuster unten.

Verlegemuster

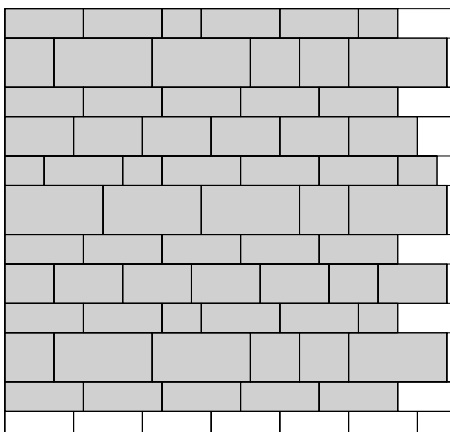

Technische Daten

- Sortiment aus 6 Formaten
- Steinhöhe 8 cm
- kantig

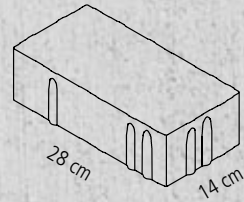
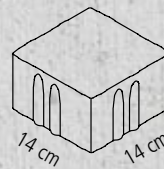
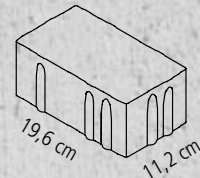
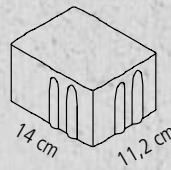
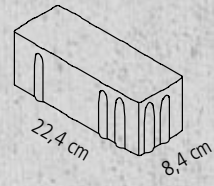
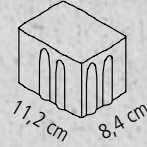

Das Besondere an diesem Produkt

- ein speziell aufwendiges Verfahren schafft ein natürliches und rustikales Pflasterbild
- die Farbschattierungen sind passend zu vielen Umgebungen
- das Sortiment in 6 Steingrößen, verlegt im Reihenverband, wirkt durch die unterschiedlichen Breiten sehr natürlich

Geeignet für

Garten- und Traufenwege, Hauszufahrten, Parkplätze, Gehsteige und Fußgängerzonen, Plätze, Wege und Flächen mit Verkehrsbelastung

SILENTO

der Klassiker für Flächen oder Wege

Oberflächen und Farben

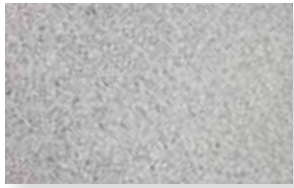

naturgrau

* Marmoriert ist eine Sonderfarbe und nur auf Anfrage erhältlich. Fragen Sie unser Verkaufsteam.

Das Besondere an diesem Produkt

- mit und ohne Fase für die freie Flächengestaltung
- auf Anfrage auch mit kugelgestrahlter Oberfläche

Geeignet für

Garten- und Traufenwege, Hauszufahrten, Parkplätze, Gehsteige und Fußgängerzonen, Plätze, Wege und Flächen mit Verkehrsbelastung

Technische Daten

- Steinhöhe 8 cm und 10 cm
- mit und ohne Fase

Achtung: Beim Format 16 cm x 16 cm ist die Steinhöhe 10 cm nur mit Fase erhältlich!

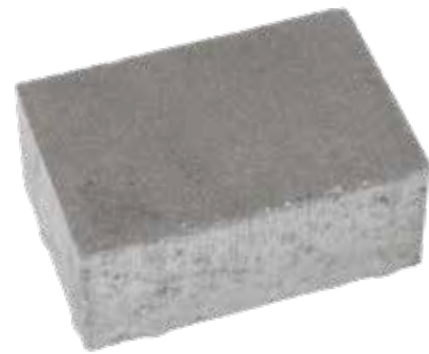
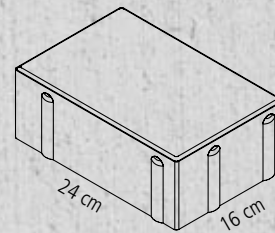
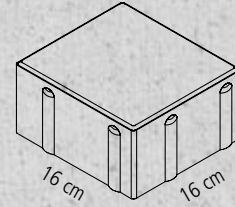

Silento, naturgrau

Verlegemuster

Quadratpflaster Halbverband

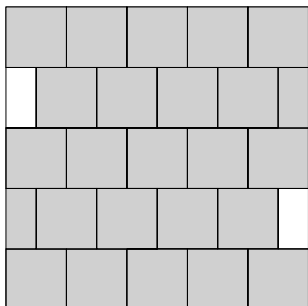

QU001	
Format	Stück/m ²
16 x 16	39

Quadratpflaster Kreuzverband

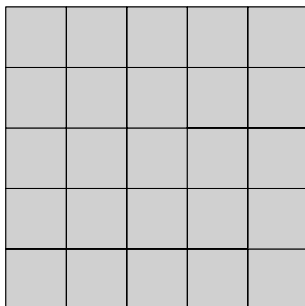

QU002	
Format	Stück/m ²
16 x 16	39

Rechteckpflaster Halbverband

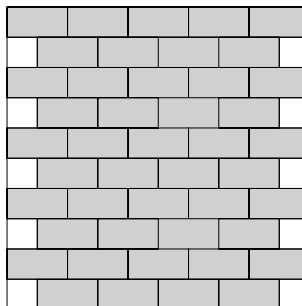

RE001	
Format	Stück/m ²
24 x 16	26

Rechteckpflaster Fischgrät

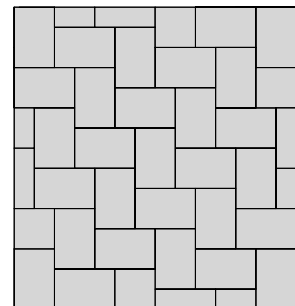

RE002	
Format	Stück/m ²
24 x 16	26

RANO-FINE

der elegante Barfußstein

Oberflächen und Farben



melange



mokka



grau-schwarz-meliert



weiß-grau-meliert

Das Besondere an diesem Produkt

- ohne Fase
- die feine Quarzschicht an der Oberfläche verleiht dem Stein geradezu eine Samtoptik. Ideal für Terrassen und Wege wo man im Sommer auch gerne mal barfuß läuft.

Geeignet für

Garten- und Traufenwege, Hauszufahrten, Parkplätze, Gehsteige und Fußgängerzonen, Plätze, Wege und Flächen mit Verkehrsbelastung

Verlegemuster

Quadratpflaster Halbverband

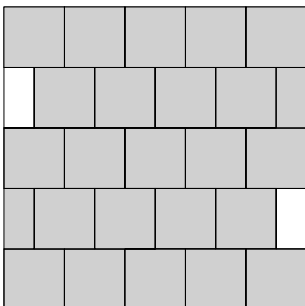

QU001	
Format	Stück/m ²
16 x 16	39

Quadratpflaster Kreuzverband

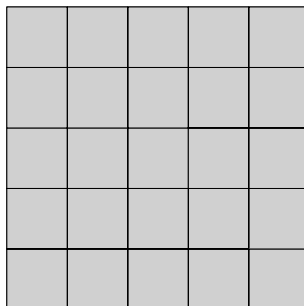

QU002	
Format	Stück/m ²
16 x 16	39

Rechteckpflaster Halbverband

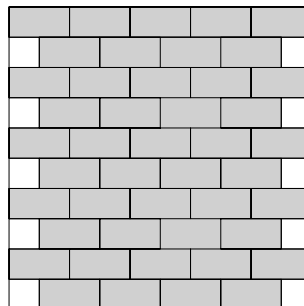

RE001	
Format	Stück/m ²
24 x 16	26

Rechteckpflaster Fischgrät

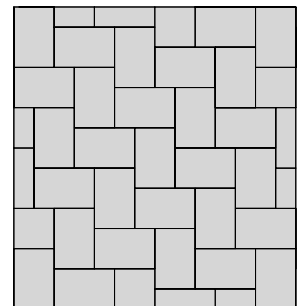

RE002	
Format	Stück/m ²
24 x 16	26

Technische Daten

- Steinhöhe 8 cm
- ohne Fase

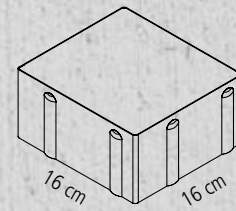
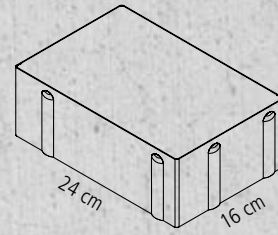

RANO-Fine, mokka



MODERN MOMENTS-KOMBI

Sortiment aus 3 Steinformaten

Oberflächen und Farben



sandstein



weiß-grau

Das Besondere an diesem Produkt

- Drei Steinformate im Sortiment sind exakt aufeinander abgestimmt.
- Durch die spezielle Farbgebung wirkt die Fläche lebendig und ausdrucksstark.

Geeignet für

Garten- und Traufenwege, Hauszufahrten, Parkplätze, Gehsteige und Fußgängerzonen, Plätze, Wege und Flächen mit Verkehrsbelastung

Verlegemuster

Modern Moments-Kombi

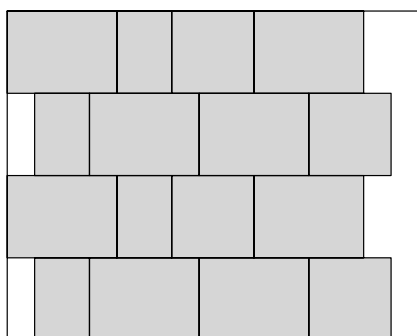

Technische Daten

- mit Fasse
- Steinhöhe 6 cm
- Sortiment

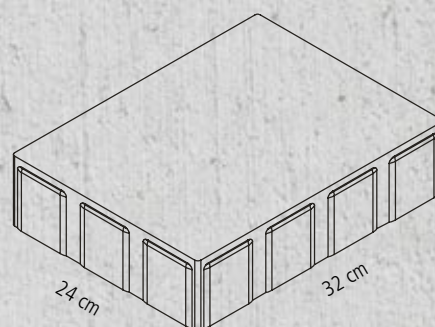
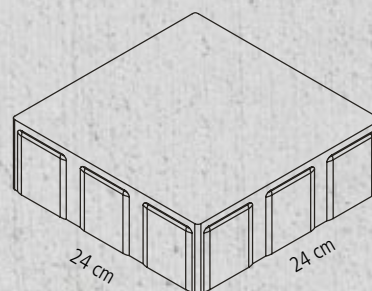
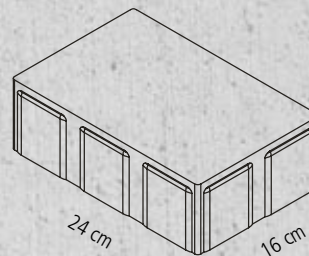

Lagebild

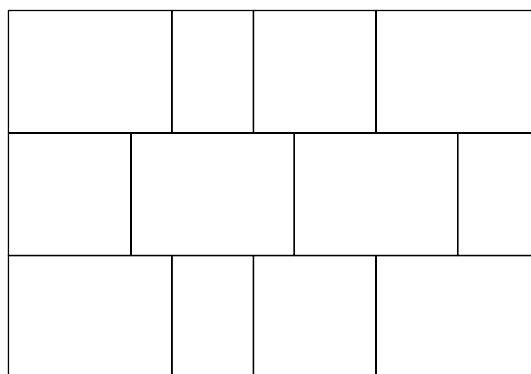





Knödelplatz am Pfannigelände in München

Pflastersteine

für Gewerbe, öffentliche und kommunale Flächen

Geradlinige und trendige Großformate sind mittlerweile ein absolutes Muss auf öffentlichen Flächen. Hier wo sich das Leben abspielt sind zurückhaltende zeitlose Farben und barrierefreie befahrbare Pflastersteine gefragt.

VS5®

der Schwerlaststein mit
5-facher Verschiebesicherung



Das Besondere an diesem Produkt

- Verschiebesicherung an 5 Seiten gewährt eine dauerhafte Pflasterfläche
- Profilierungsrillen an der Steinunterseite lassen den Stein stabil liegen
- auch in exklusiven Oberflächen in wasser- und kugelgestrahlter Ausführung für planerische Gestaltung erhältlich

Geeignet für

Hauszufahrten, Parkplätze, Gehsteige und Fußgängerzonen, Plätze, Wege und Flächen mit Verkehrsbelastung

Verlegemuster

Quadratpflaster Halbverband

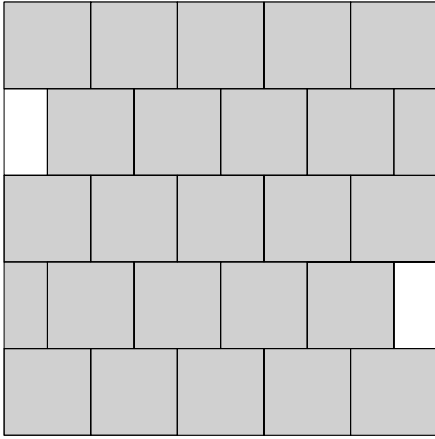

QU001	
Format	Stück/m ²
20 x 20	25
30 x 30	11
40 x 40	6,25
60 x 60	2,77

Rechteckpflaster Halbverband

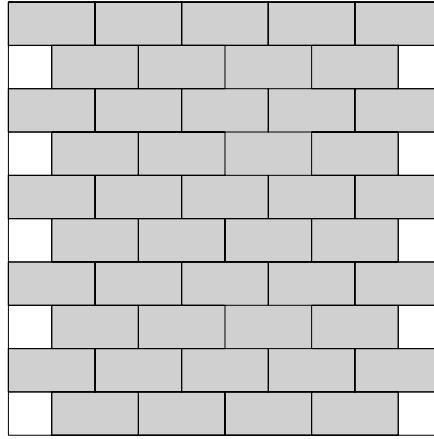

RE001	
Format	Stück/m ²
30 x 15	22
40 x 15	16,65
60 x 30	5,55
60 x 40	4,16
80 x 40	3,13

Rechteckpflaster Fischgrät

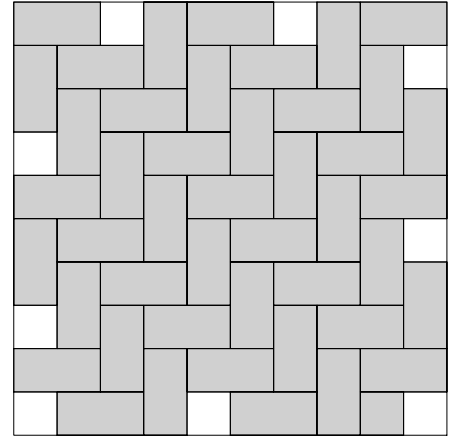

RE002	
Format	Stück/m ²
30 x 15	22
40 x 15	16,65
60 x 30	5,55
60 x 40	4,16
80 x 40	3,13



Oberflächen und Farben



naturgrau

* Sonderproduktionen für weitere Farben und Oberflächen fertigen wir nur auf Anfrage. Bitte wenden Sie sich an unser Verkaufsteam.

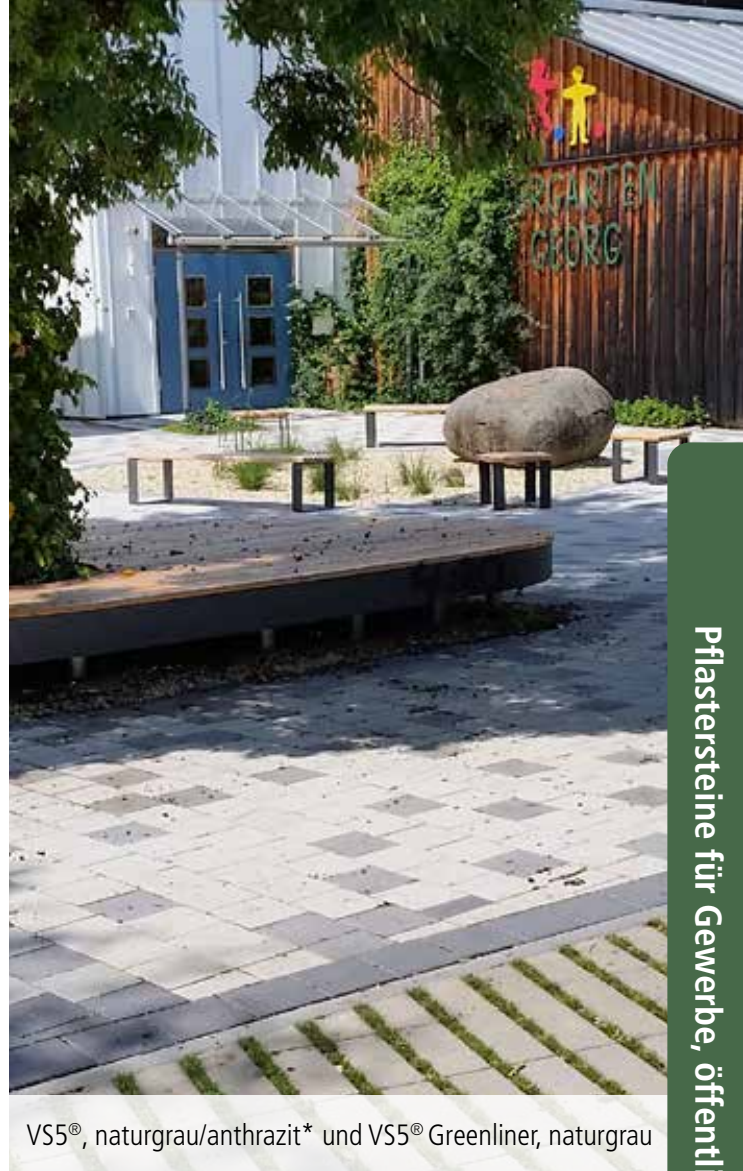

VS5®, naturgrau/anthrazit* und VS5® Greenliner, naturgrau

Pflastersteine für Gewerbe, öffentliche und kommunale Flächen

Technische Daten

- mit Microfase und Verschiebesicherung an 5 Seiten
- Steinhöhe 10,8 cm

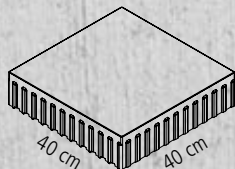
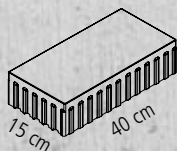
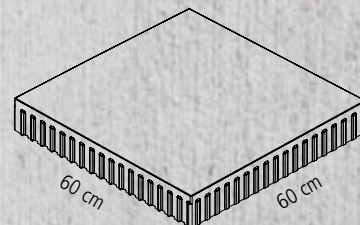
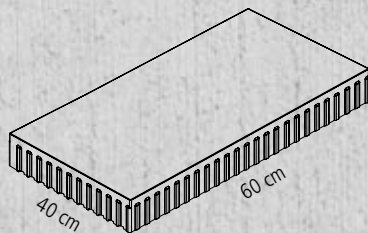
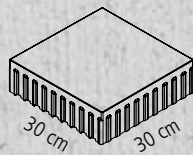
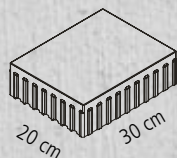
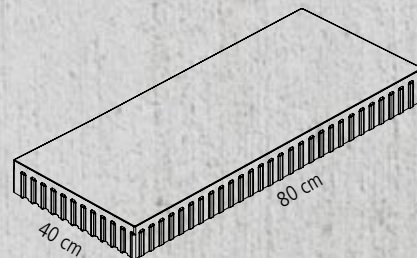
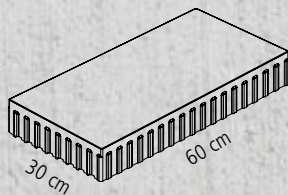
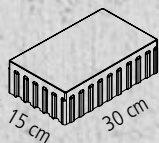
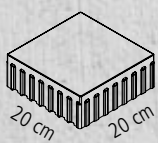



VS5® GREENLINER

ein Dialog zwischen modernem und ökologisch Nützlichem



Das Besondere an diesem Produkt

- der Längsrasenfugenstein mit der „Rundum“-Verschiebesicherung an 5 Seiten
- im System zum VS5® ergänzt der Rasenliner das Sortiment
- Niederschlagswasser kann durch die Fugen an Ort und Stelle versickern
- die Fuge von 4 cm eignet sich zum Anpflanzen von Rasen

Geeignet für

Garten- und Traufenwege, Hauszufahrten, Parkplätze und Flächen mit Verkehrsbelastung



Oberflächen und Farben

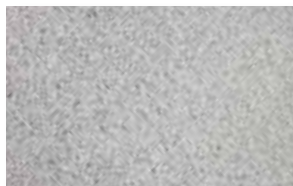

naturgrau



Wissenswertes!

Viele Gemeinden erheben Gebühren für versiegelte Flächen auf denen das Wasser nicht versickern kann, da es in die Kanalisation gelangt und diese womöglich überlastet. Wasserdurchlässige Bodenbeläge können für Sie deshalb bares Geld bedeuten.

Technische Daten

- mit Microfase und Verschiebesicherung
- Steinhöhe: 10,8 cm
- 40 mm Längsrassenfuge

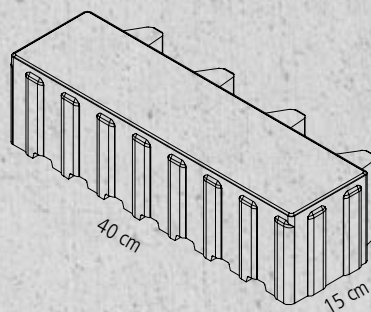

Verlegemuster

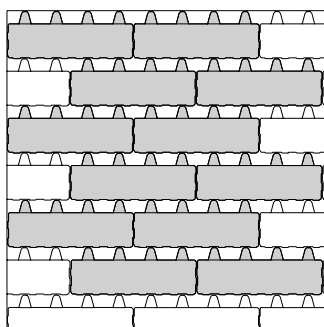

VS001	
Format	Stück/m ²
40 x 15	16,67



VS5® Greenliner, naturgrau



LINDEN TITAN-PLATTE

die Großformatplatte, die sich im Bettungsmaterial verkrallt





Linden Titanplatte, naturgrau, gestrahlt

Das Besondere an diesem Produkt

- für außergewöhnliche Belastungen im extremen Format
- für die öffentliche Freiraumgestaltung
- mit Verschiebesicherung und Profilierung an der Plattenunterseite

Geeignet für

Hauszufahrten, Parkplätze, Gehsteige und Fußgängerzonen, Plätze, Wege und Flächen mit Verkehrsbelastung



Oberflächen und Farben



naturgrau



Microfase

Verlegehilfe

Profilierungsrillen an der Steinunterseite

* Sonderproduktionen für weitere Farben und Oberflächen fertigen wir nur auf Anfrage. Bitte wenden Sie sich an unser Verkaufsteam.

Verlegemuster

Quadratpflaster Halbverband

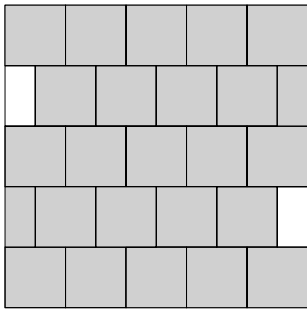

QU001	
Format	Stück/m ²
40 x 40	6,25
60 x 60	2,77
80 x 80	1,56

Rechteckpflaster Halbverband

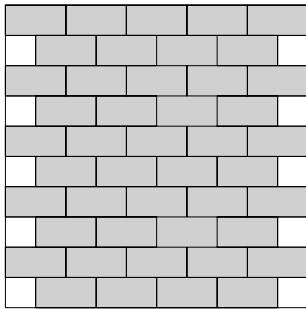

RE001	
Format	Stück/m ²
60 x 40	4,17
80 x 40	3,13
100 x 40	2,50
120 x 40	2,08
80 x 60	2,08

Rechteckpflaster Fischgrät

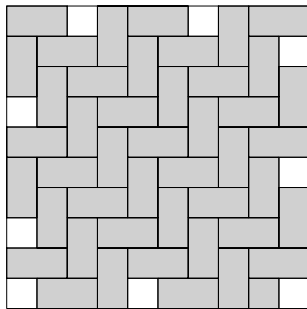

RE002	
Format	Stück/m ²
60 x 40	4,17
80 x 40	3,13
100 x 40	2,50
120 x 40	2,08
80 x 60	2,08

Technische Daten

- mit Microfase, Verschiebesicherung und Profilierung
- Steinhöhe 14,8 und 18,8

Bitte beachten: nicht alle Formate sind in allen Steinhöhen lieferbar. Siehe Preisliste oder Homepage und gerne beraten wir Sie!

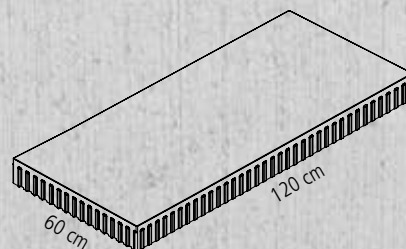
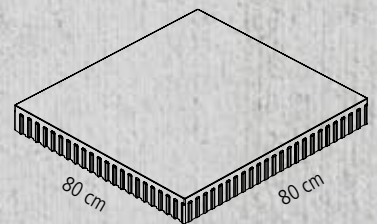
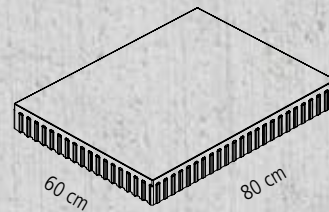
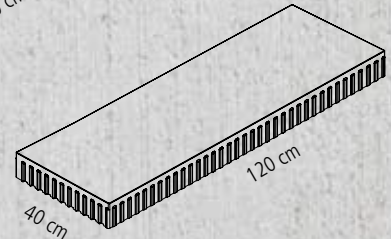
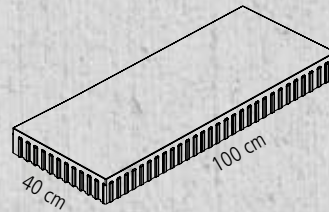
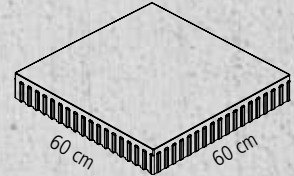
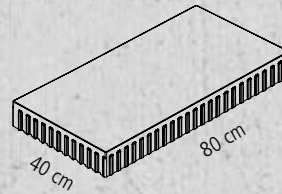
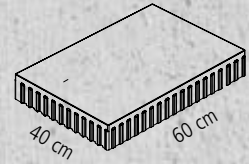
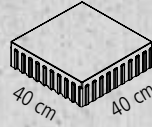

GEHWEGPLATTEN/ MÜNCHNER GEHWEGPLATTEN

für private und öffentliche Flächen



Oberflächen und Farben

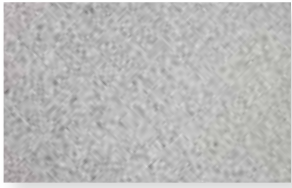

naturgrau

Bitte beachten: nicht alle Formate sind in jeder Steinhöhe verfügbar! Siehe Preisliste oder Homepage und gerne beraten wir Sie!

* Sonderproduktionen für weitere Farben und Oberflächen fertigen wir nur auf Anfrage. Bitte wenden Sie sich an unser Verkaufsteam.



Gehwegplatte, naturgrau

Das Besondere an diesen Produkten

Gehwegplatte

- im klassischen Format

Münchner Gehwegplatte

- mit Hartsteinvorsatz nach DIN EN 1339
- Oberflächenstruktur nach Vorschrift der Stadt München

Geeignet für

Terrassen, Garten und Traufenwege, Hauszufahrten, Parkplätze, Gehsteige und Fußgängerzonen, öffentliche Plätze, Wege und Flächen mit Verkehrsbelastung



Münchner Gehwegplatte, naturgrau

Technische Daten

Gehwegplatte

- ohne Fase
- Steinhöhen: 6,5 cm, 8 cm, 10 cm, 14 cm
- weitere Ausführungen wie z.B. kugelgestrahlt auf Anfrage

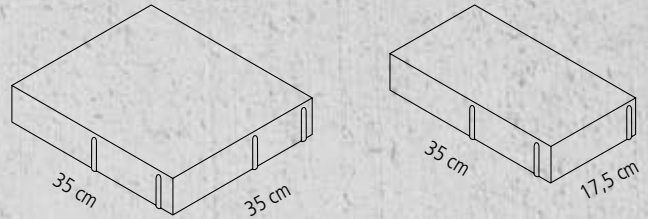

Münchner Gehwegplatte

- ohne Fase
- Steinhöhen: 6,5 cm, 8 cm, 10 cm, 12 cm
- weitere Farben auf Anfrage

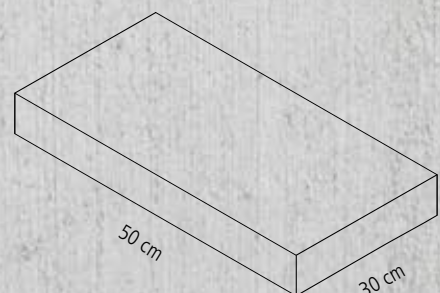
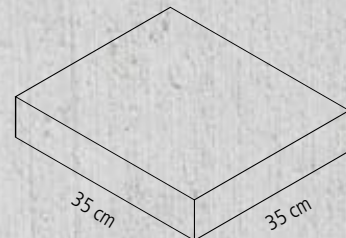
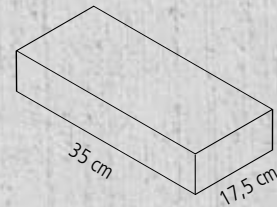



CHEOPS SV ENVIRO PLUS

der innovative ökologische Flächenbelag
mit integriertem Schadstoff-Filter

Oberflächen und Farben

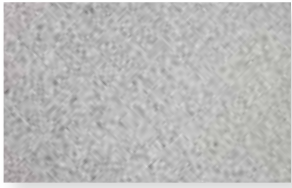

naturgrau

* Sonderproduktionen für weitere Farben und Oberflächen fertigen wir nur auf Anfrage. Bitte wenden Sie sich an unser Verkaufsteam.

Technische Daten

- mit Microfase
- Steinhöhe: 10 cm

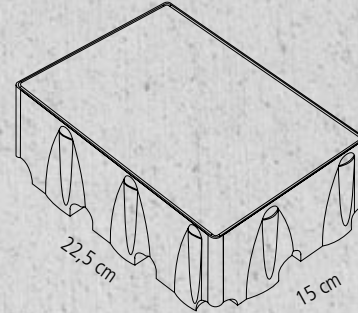

Verlegemuster

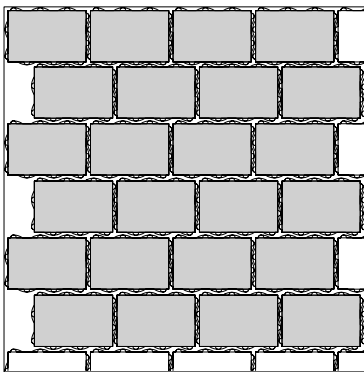

VS001	
Format	Stück/m ²
22,5 x 15	30

Das Besondere an diesem Produkt

- naturgerechte Lösung beim Niederschlagsabfluss
- Entsiegelung über schmale Drainfugen und Kanalsystem
- selbstverriegelndes Steinsystem mit pyramidenförmigen Abstandshaltern
- bauartzugelassenes Ökopflaster
- Cheops-Clean-Substrat Fugenmaterial in BIG BAG bei Lieferung enthalten

Geeignet für

Parkplätze, Fußgängerzonen, Plätze und Flächen mit Verkehrsbelastung



Pflastersteine für Gewerbe, öffentliche und kommunale Flächen



CARRE-DRAIN SV ENVIRO PLUS

der innovative ökologische Flächenbelag
mit integriertem Schadstoff-Filter

Oberflächen und Farben

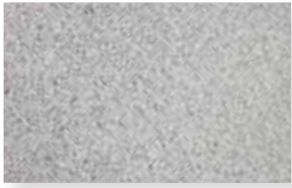

naturgrau



Wissenswertes!

Viele Gemeinden erheben Gebühren für versiegelte Flächen auf denen das Wasser nicht versickern kann, da es in die Kanalisation gelangt und diese womöglich überlastet. Wasserdurchlässige Bodenbeläge können für Sie deshalb bares Geld bedeuten.

Verlegemuster

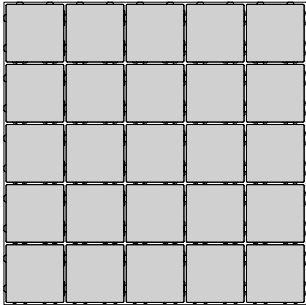

CD001		
Format	Stück/m ²	Fuge in %
20 x 20	25	14-16

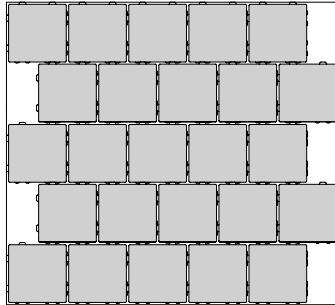

CD003		
Format	Stück/m ²	Fuge in %
20 x 20	25	14-16

Das Besondere an diesem Produkt

- naturgerechte Lösung beim Niederschlagsabfluss
- Entsiegelung über schmale Drainfugen
- bauartzugelassenes Ökopflaster
- passend zu Carre
- Cheops-Clean-Substrat Fugenmaterial in BIG BAG bei Lieferung enthalten

Geeignet für

Parkplätze, Fußgängerzonen, Plätze und Flächen mit Verkehrsbelastung

Technische Daten

- mit Microfase
- Fuge 8 mm
- Steinhöhe: 10 cm

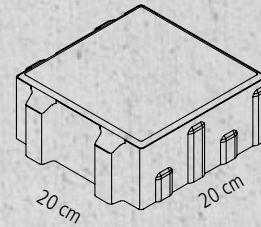

Pflastersteine für Gewerbe, öffentliche und kommunale Flächen

VANOTON®

der Stein mit offenporiger und wasserdurchlässiger
Oberfläche - ideal für Stockbahnen





Das Besondere an diesem Produkt

- der wasserdurchlässige und offenporige Stein
- Entsiegelung der Fläche beim Wort genommen
- durch unmittelbare Entsiegelung das optimale Produkt für Stockbahnen
- mit Microfase und Verschiebesicherung für eine hohe Verlegesicherheit

Geeignet für

Garten- und Traufenwege, Stockbahnen



Oberflächen und Farben



naturgrau

* Sonderproduktionen für die Farben rot und anthrazit fertigen wir nur auf Anfrage. Bitte wenden Sie sich an unser Verkaufsteam.

Verlegemuster

Rechteckpflaster Halbverband

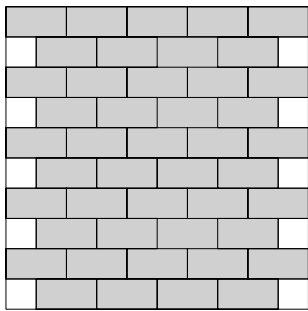

RE001	
Format	Stück/m ²
20 x 10	50

Quadratpflaster Halbverband

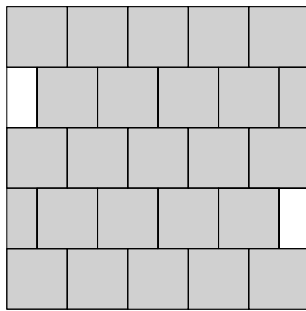

QU001	
Format	Stück/m ²
20 x 20	25



Vanoton®, naturgrau

Technische Daten

- mit Microfase und Verschiebesicherung
- Steinhöhe: 8 cm

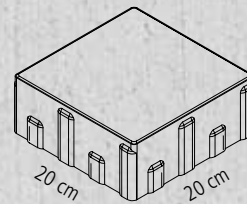
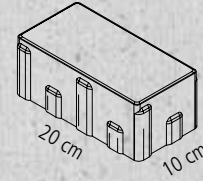

Hinweis: Wasserdurchlässige Pflastersteine sind nicht Frost/Tausalz beständig. Auf den Einsatz von Taumitteln soll verzichtet werden. Es empfiehlt sich die Verwendung von abgestumpften Winterstreumitteln, z. B. Streusplitt.

Ein Pflaster für den modernen Stockschützen.

Auszug aus: SPORT- UND FREIZEITANLAGEN PLANUNG UND BAU VON SPORTANLAGEN FÜR DAS BETREIBEN VON EISSTOCKSPORT IM SOMMER

RICHTLINIEN FÜR DEN BAU UND DIE SANIERUNG VON SOMMERSPORTBÖDEN AUF DER BASIS VON SPLITT-MASTIXASPHALT UND DRAINBETONPFLASTER FÜR HALLEN UND FREIANLAGEN

„Es werden u. a. Pflastersteine „Vanoton®“ des Betonwerk Linden und Drainagepflastersteine anderer Hersteller verbaut... Es kann aber jedes (von nahezu allen Herstellern) sog. Drainpflaster mit geringer Fugenbreite und Edelsplittvorsatz verwendet werden! (Zitat des IFI-International Federation Icestocksport aus den RiLi zum Neubau von Betonpflaster-Stockbahnen)





Platten

für Wege und Terrassen

überzeugen durch die Vielfalt an Formaten und Oberflächen und lassen sich ganz individuell einsetzen. Lassen Sie sich inspirieren und entdecken Sie eine Welt voller kreativer Möglichkeiten! Gestalten Sie Ihren persönlichen Lieblingsplatz - mit dezenten Farben und klaren trendigen Formen, die jedem Raum ein modernes und gleichzeitig zeitlos elegantes Flair verleihen. So entstehen Flächen, die nicht nur beständig sind, sondern auch ein stilvolles Ambiente schaffen.

ROCARO TERRASSENPLATTE

Der perfekte Mix aus Stil und Funktionalität.



Das Besondere an diesen Produkten

- eine kugelgestrahlte und imprägnierte Oberfläche verleiht der Platte eine edle Eleganz
- die Oberflächenimprägnierung erleichtert die Reinigung und hemmt Verschmutzungen

Geeignet für

Terrassen, Garten- und Traufenwege,
Gehsteige und Fußgängerzonen,
Plätze und Wege



Verlegemuster

Quadratplatten Halbverband

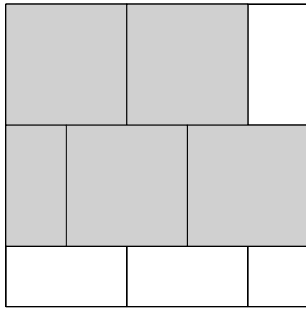

QU003	
Format	Stück/m ²
40 x 40	6,25

Quadratplatten Kreuzverband

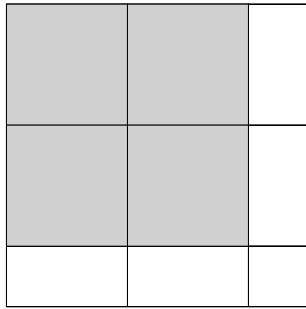

QU004	
Format	Stück/m ²
40 x 40	6,25

Rechteckplatten Läuferverband und Reihenverband

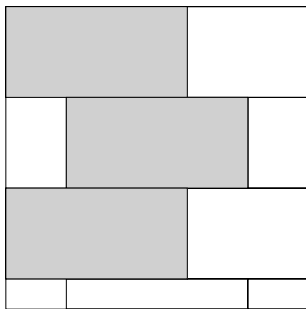

RE003	
Format	Stück/m ²
60 x 40	4,16
80 x 40	3,12

Das Fugenkreuz für die perfekte Fuge.



Oberflächen und Farben

mit Fase, kugelgestrahlt und imprägniert
 Format: 40 x 40 x 4 cm / 60 x 40 x 4 cm
 80 x 40 x 4 cm



brillantgrau



platingrau



granitgrau



basaltgrau



sand

Bitte beachten: nicht alle Farben sind in allen Formaten lieferbar. Siehe Preisliste oder Homepage und gerne beraten wir Sie!

Technische Daten

- Plattenhöhe 4 cm

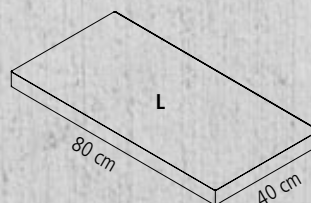
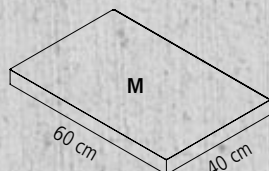
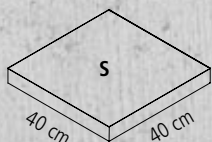

ROCARO SCHIEFER

Terrassenplatten mit Struktur

Oberflächen und Farben

mit Fasse und imprägniert
mit Schieferstruktur
Format: 80 x 40 x 4 cm



titangrau



platingrau



sand

Verlegemuster

Rechteckplatten Läuferverband
und Reihenverband

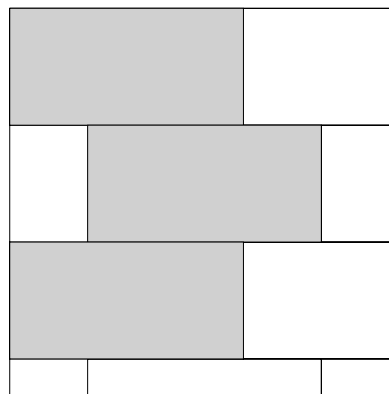

RE003	
Format	Stück/m ²
80 x 40	3,12

Das Fugenkreuz für die
perfekte Fuge.



Das Besondere an diesen Produkten

- mit einer eleganten Schieferstruktur und einem speziellen Oberflächenschutz, der die Reinigung deutlich erleichtert und die Entstehung von Verschmutzungen wirksam hemmt

Geeignet für

Terrassen, Garten- und Traufenwege,
Gehsteige und Fußgängerzonen,
Plätze und Wege

Technische Daten Rocaro Schiefer

- Plattenhöhe: 4 cm

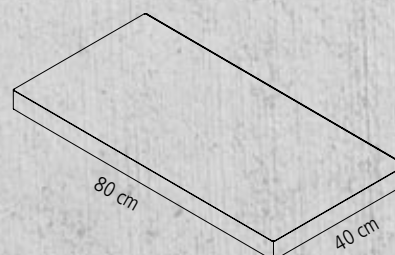

QUARZORO

Terrassenplatte mit feiner Quarzschicht



Das Besondere an diesem Produkt

- mit natürlicher oder gestrahlter extrafeiner Quarzschichtoberfläche
- hydrophobiert
- 4 Formate für eine individuelle Gestaltung

Geeignet für

Terrassen, Garten- und Traufenwege,
Gehsteige und Fußgängerzonen,
Plätze und Wege



Oberflächen und Farben

mit Fasse, hydrophobiert, Quarzschicht mit natürlicher oder gestrahlter Oberfläche

- Format: 40 x 40 x 4 cm
 50 x 50 x 4 cm
 60 x 40 x 4 cm
 80 x 40 x 4 cm

Bitte beachten: nicht alle Farben sind in allen **Formaten** und **Oberflächen** lieferbar. Siehe Preisliste oder Homepage und gerne beraten wir Sie!

natürliche Oberflächen:

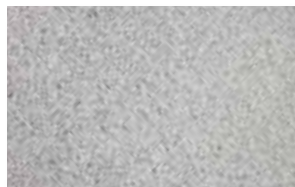

naturgrau



anthrazit

gestrahlte Oberflächen:

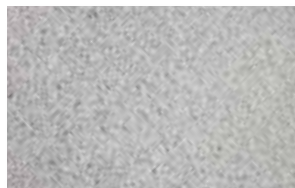

naturgrau



brillantgrau



platingrau



granitgrau



sand



basaltgrau

Das Fugenkreuz für die perfekte Fuge.



Technische Daten

- Plattenhöhe 4 cm

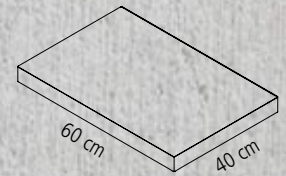
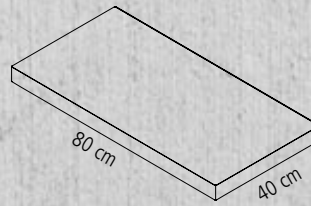
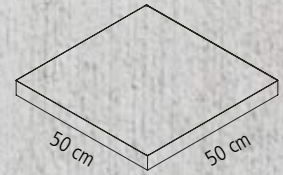
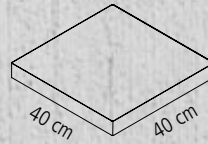

Verlegemuster

Quadratplatten Halbverband

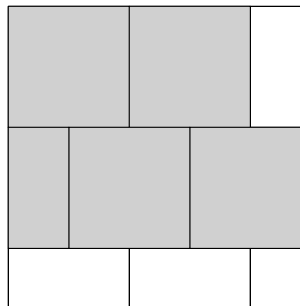

QU003	
Format	Stück/m ²
40 x 40	6,25
50 x 50	4

Quadratplatten Kreuzverband

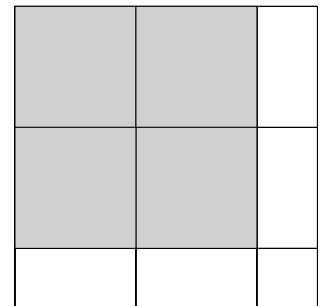

QU004	
Format	Stück/m ²
40 x 40	6,25
50 x 50	4

Rechteckplatten Läuferverband und Reihenverband

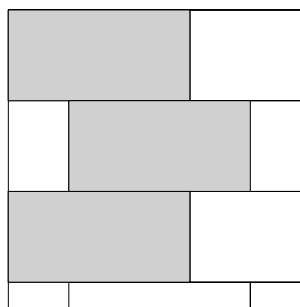

RE003	
Format	Stück/m ²
60 x 40	4,16
80 x 40	3,12

A photograph of an outdoor terrace. The floor is paved with large, light-colored stone tiles in a staggered pattern. In the background, there is a stone wall, a green hedge, and a closed white patio umbrella. In the foreground, there are blue lounge chairs and a small table on a dark mat. The scene is brightly lit, suggesting a sunny day.

TERRASSENPLATTEN

ein Hauch von Luxus für Ihr Wohnzimmer im Freien



Terrassenplatten, sandstein

Das Besondere an diesem Produkt

- hochwertige Natursteinkörnungen verleihen diesen Platten ihren einzigartigen Charakter
- mit Verschiebesicherung für ein dauerhaftes schönes Fugenbild und eine hohe Verlegesicherheit
- natürliche und veredelte Oberflächen lassen gestalterische Möglichkeiten

Geeignet für

Terrassen, Garten- und Traufenwege,
Gehsteige und Fußgängerzonen,
Plätze und Wege



Oberflächen und Farben



marmoriert



grau-schwarz-meliert

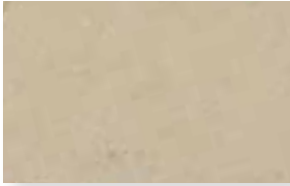

sandstein



weiß-grau-meliert

Verlegemuster

Quadratplatten Halbverband

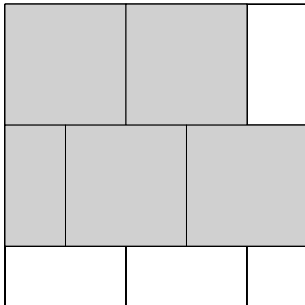

QU003	
Format	Stück/m ²
40 x 40	6,25
50 x 50	4

Quadratplatten Kreuzverband

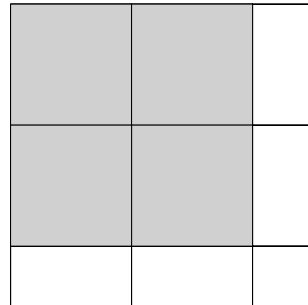

QU004	
Format	Stück/m ²
40 x 40	6,25
50 x 50	4

Rechteckplatten Läuferverband

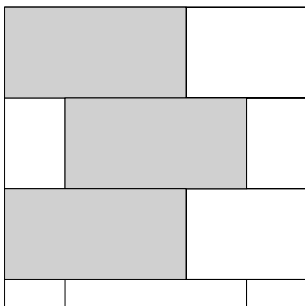

RE003	
Format	Stück/m ²
60 x 40	4,16

Rechteckplatten Reihenverband

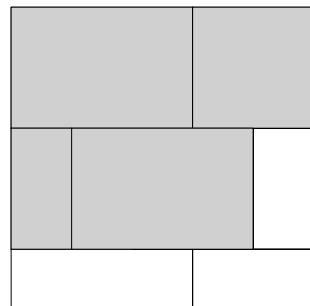

RV003	
Format	Stück/m ²
60 x 40	2,5
40 x 40	2,5

Technische Daten

- mit Microfase und Verschiebesicherung
- Höhe: 5 cm

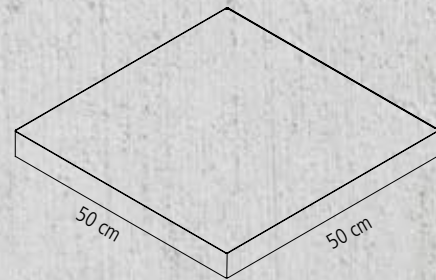
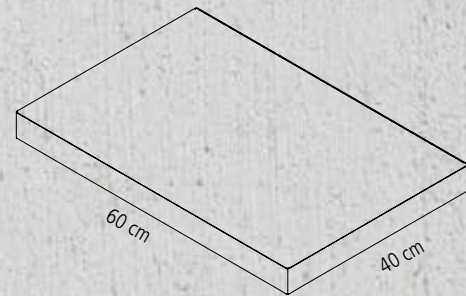
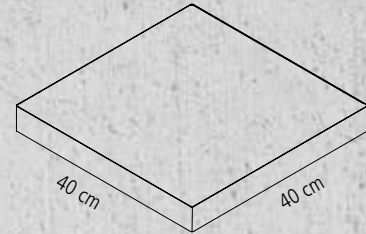

FUNKTIONSPLATTE

der Einstieg in die Terrassenplatten Welt

Oberflächen und Farben

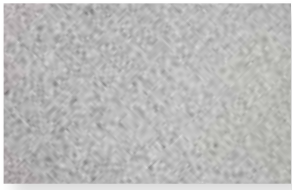

naturgrau

Das Besondere an diesem Produkt

- Die Verschiebesicherung an allen vier Seiten gewährleistet ein dauerhaft schönes Fugenbild und eine hohe Verlegesicherheit. Die natürliche, betongraue Oberfläche sowie die Vielfalt an Formaten verleihen jeder Fläche einen charmanten und zeitlosen Charakter.

Geeignet für

Terrassen, Garten- und Traufenwege,
Gehsteige und Fußgängerzonen,
Plätze und Wege

Technische Daten

- mit Microfase und Verschiebesicherung an 4 Seiten
- natürliche Oberfläche
- Höhe: 4 cm und 5 cm

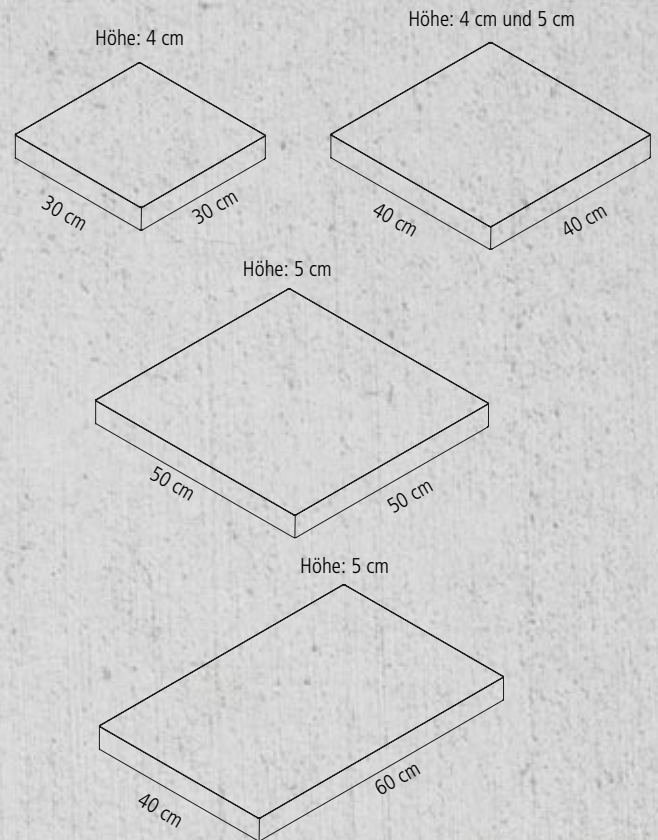

Verlegemuster

Quadratplatten Halbverband

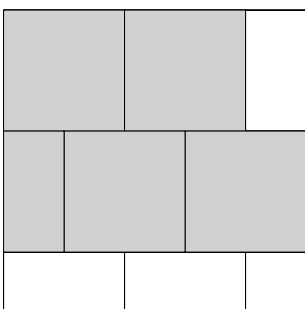

QU003	
Format	Stück/m ²
30 x 30	11
40 x 40	6,25
50 x 50	4

Quadratplatten Kreuzverband

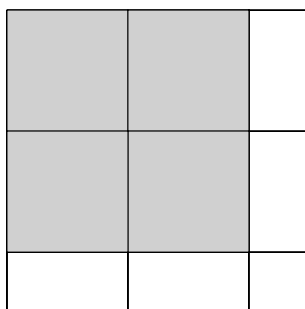

QU004	
Format	Stück/m ²
30 x 30	11
40 x 40	6,25
50 x 50	4

Rechteckplatten Läuferverband

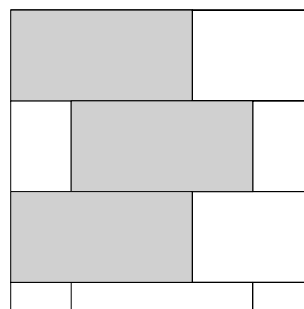

RE003	
Format	Stück/m ²
60 x 40	4,16

Rechteckplatten Reihenverband

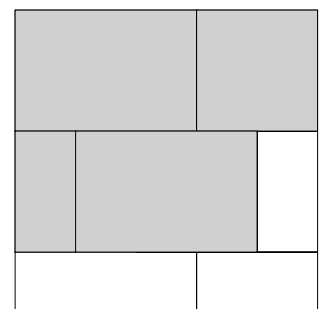

RV003	
Format	Stück/m ²
60 x 40	2,5
40 x 40	2,5

A photograph of an outdoor dining set on a patio. The set includes a square table and several chairs with high backs and armrests. The frames are silver, and the cushions are a vibrant green. A vase of flowers sits on the table. The patio floor is made of grey tiles with white grout. A white text box with a red vertical bar is overlaid on the left side of the image.

RIVERO

die ideale Verbindung zwischen
Funktionalität und purem Design

Oberflächen und Farben

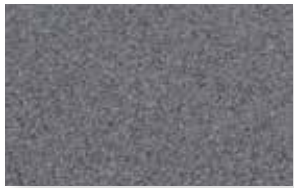

platin



silber

Verlegemuster

RE003		
Format	Stück/m ²	
60,5 x 30,5	5,42	

Weiter Vorschläge zu Verlegemustern finden Sie auf unserer Homepage unter www.linden-beton.de oder wenden Sie sich an unser Verkaufsteam.

Das Besondere an diesem Produkt

- effektiv gestrahlte Oberfläche mit idealer Verbindung zwischen Funktionalität und purem Design
- vielseitig einsetzbar und besticht durch moderne Optik
- fügt sich dezent und stilvoll ins Umfeld ein

Geeignet für

Terrassen, Garten- und Traufenwege, Gehsteige und Fußgängerzonen, Plätze und Wege

Technische Daten

- mit Fasse
- geschliffen, gestrahlt und imprägniert
- Plattenhöhe: 3,5 cm

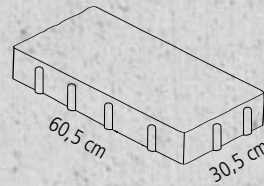

Platten für Wege und Terrassen



HACIENDA[®]-ENTRADA

für natürliche und stimmungsvolle Bereiche in ihrem Wohnumfeld

Oberflächen und Farben



terra-beige



terra-grau-beige



terra-rot-beige

Verlegemuster

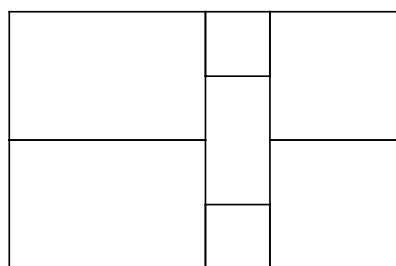
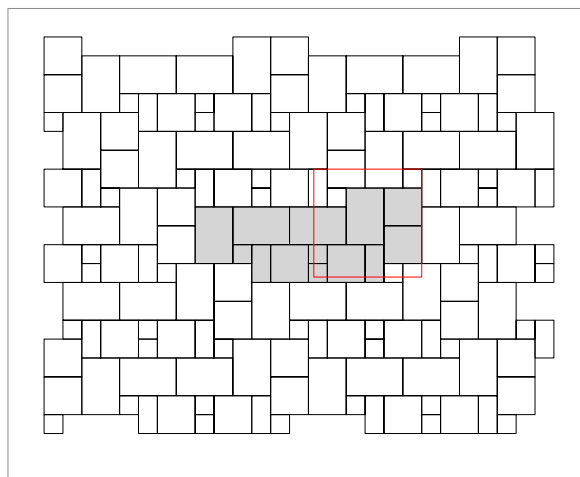

HA001
Format
17,5 x 17,5
35 x 17,5
35 x 35
52,5 x 35

Verlegeeinheit = 0,735 m²

Weiter Vorschläge zu Verlegemustern finden Sie auf unserer Homepage unter www.linden-beton.de oder wenden Sie sich an unser Verkaufsteam.

Technische Daten

- Sortiment aus 4 Formaten
- mit Fasse
- Plattenhöhe: 5,5 cm

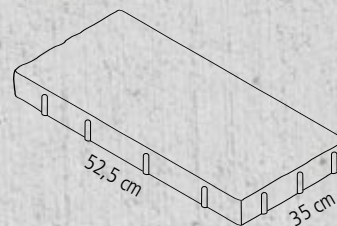
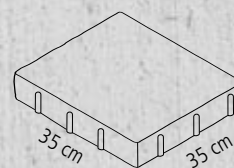
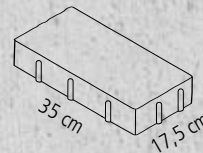
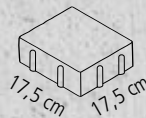

Das Besondere an diesem Produkt

- 4 Formate ermöglichen individuelle Verlegemuster
- die ebene Oberfläche und das schmale Fugenbild vermitteln eine zeitlose Eleganz
- die außergewöhnlichen Farben bilden charakteristische und ebene Flächen für eine klassische Eleganz im erweiterten Wohnbereich

Geeignet für

Terrassen, Garten- und Traufenwege, Gehsteige und Fußgängerzonen, Plätze und Wege

NATURE MOMENTS

die zeitlose elegante Platte von heute

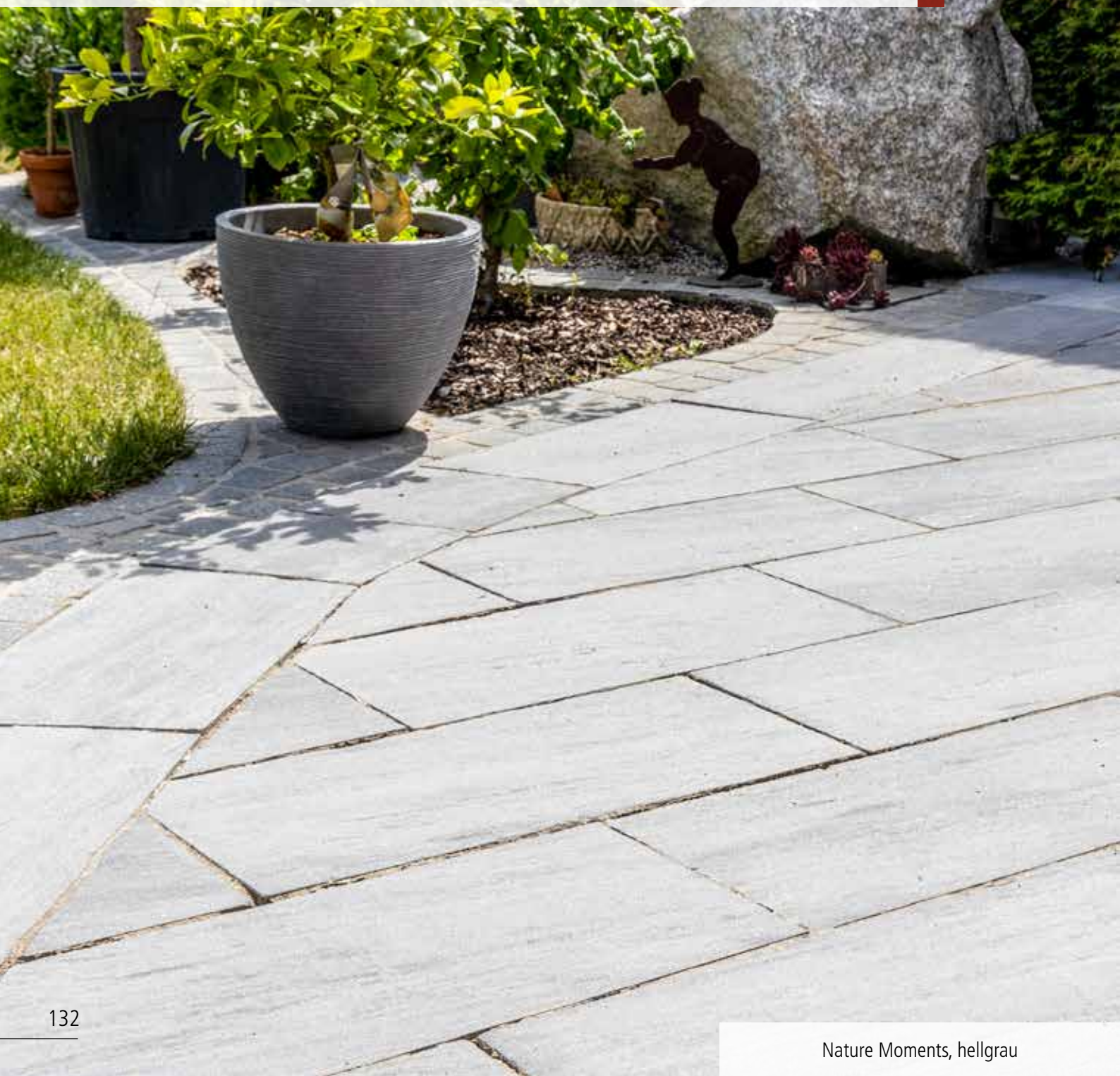

Oberflächen und Farben



hellgrau



dunkelgrau



sandstein



weiß-grau

Bitte beachten: nicht alle Farben sind in allen **Formaten** und **Oberflächen** lieferbar. Siehe Preisliste oder Homepage und gerne beraten wir Sie!



Nature Moments, dunkelgrau

Technische Daten

- ohne Fuge
- Oberfläche imprägniert
- Schieferstruktur
- Plattenhöhe: 5,0 und 5,5 cm

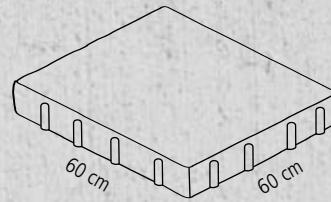
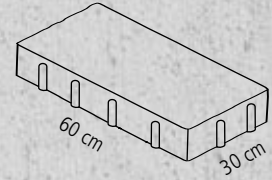
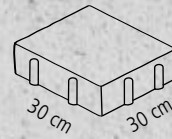

Nature Moments, hellgrau

Das Besondere an diesem Produkt

- Terrassenplatte mit individuellem Charakter und typisch dezenten Steinmaserungen
- natürlich und stylisch zugleich - wirkt die Nature Moments durch die Nachahmung einer gespaltenen Schieferoberfläche

Geeignet für

Terrassen, Garten- und Traufenwege, Gehsteige und Fußgängerzonen, Plätze und Wege

MODERN MOMENTS

als Ergänzung zur Nature Moments ohne Schieferstruktur

Oberflächen und Farben



sandstein



weiß-grau

Technische Daten

- mit Fasse
- glatte Oberfläche ohne Schieferstruktur
- Plattenhöhe: 5,0 cm

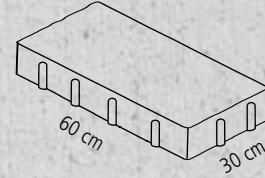

Modern Moments, weiß-grau

Das Besondere an diesem Produkt

- Terrassenplatte mit individuellem Charakter und typisch dezenten Steinmaserungen
- natürlich und stylisch zugleich - wirkt die Nature Moments durch die Nachahmung einer gespaltenen Schieferoberfläche

Geeignet für

Terrassen, Garten- und Traufenwege, Gehsteige und Fußgängerzonen, Plätze und Wege

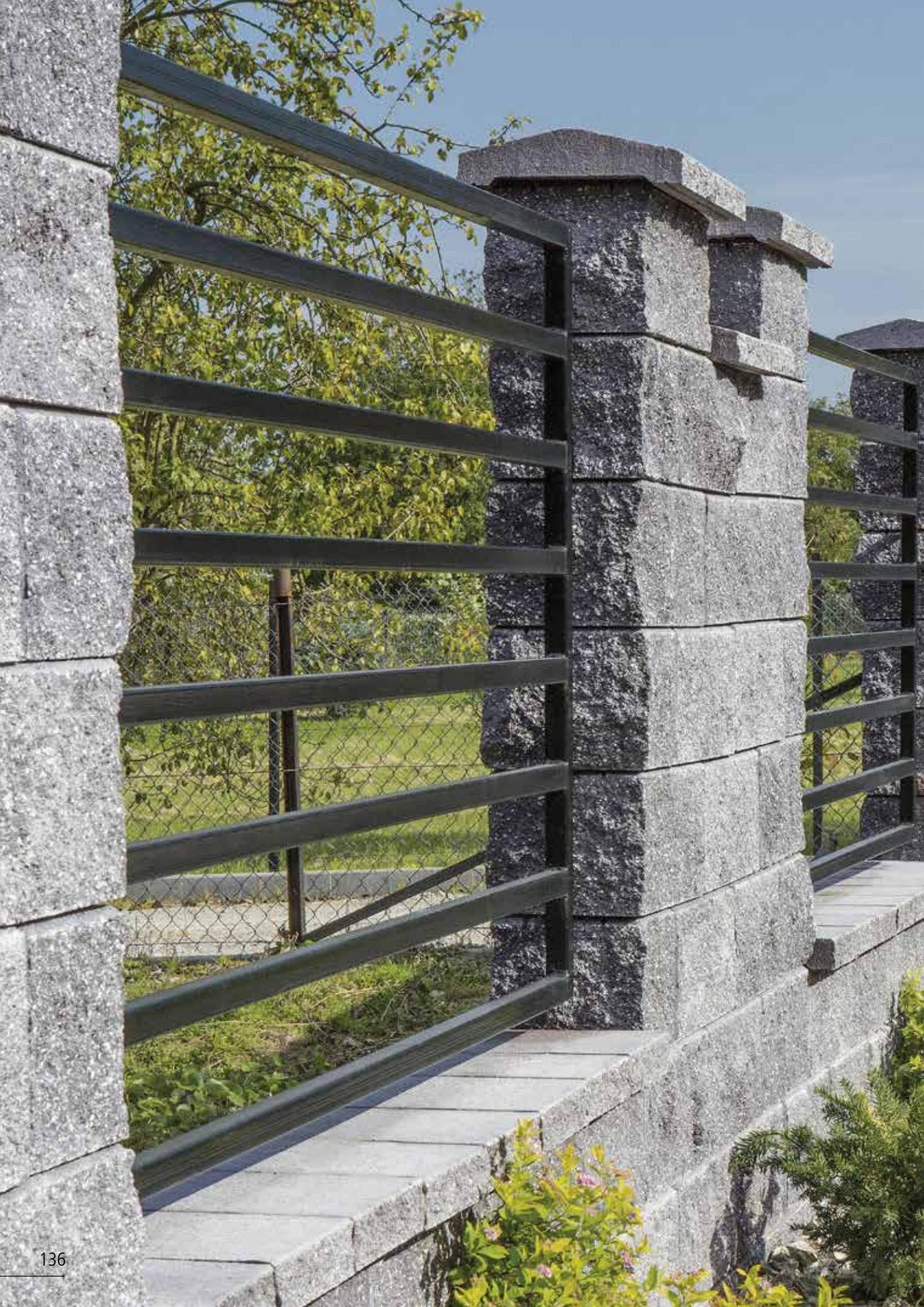



Gartengestaltung

Mauersysteme

haben mittlerweile ihren festen Platz in unseren Gärten gefunden. Sie sind ein wichtiges Detail geradezu ein wahres Schmuckstück jedes Gartenbesitzers geworden. Zur Befestigung von Böschungen, zum Abgrenzen von Grundstücken, als Sichtschutz oder sogar als Schallschutz oder einfach auch nur zur Optik. Wer nicht ständig zur Schere greifen möchte um eine Hecke in Form zu bringen, nutzt die gewonnene Zeit zur Entspannung.

A photograph of a stone wall with decorative windows and a wooden deck. The wall is made of large, rectangular stone blocks in shades of grey and brown. Two windows are visible, each with a decorative metal grille. The wooden deck in the foreground is made of dark grey planks. A white text box is overlaid on the left side of the image, containing the title and subtitle. A yellow vertical bar is on the right side of the text box.

MONTELITH FELSSTRUKTUR MAUERSYSTEM

das absolute Highlight in Natursteinoptik



Das Besondere an diesem Produkt

- aufeinander abgestimmtes System, Stufen und Palisaden sorgen dafür, dass Sie sich Ihren Traumgarten zaubern können
- anspruchsvolles Design in 6 verschiedenen Farben und 9 Steinformaten lassen keine Wünsche offen



Oberflächen und Farben



terra-beige



terra-grau-beige



grau-schwarz-meliert



weiß-grau-meliert



steingrau (nur für Monte XL)



muschelkalk

Bitte beachten: nicht alle Farben sind in allen **Formaten** und **Oberflächen** lieferbar. Siehe Preisliste oder Homepage und gerne beraten wir Sie!

Bitte beachten Sie:
Eine detaillierte Versetzanleitung und Aufbauanleitung für die Mauer erhalten Sie von unserem Verkaufsteam oder auf unserer Homepage.

Technische Daten

- kantig und Kanten gefräst
- hydrophobiert

Vollblock mit bruchrauer Sichtfläche

Höhe: 7,5 cm / 15 cm / 22,5 cm

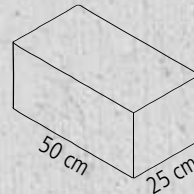
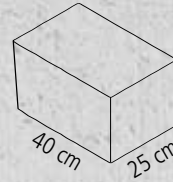
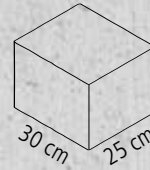

Mauertiefe = 25 cm

Monte XL Vollblock mit bruchrauer Sichtfläche

- kantig
- hydrophobiert

Höhe: 15 cm

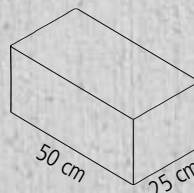
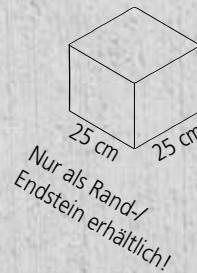
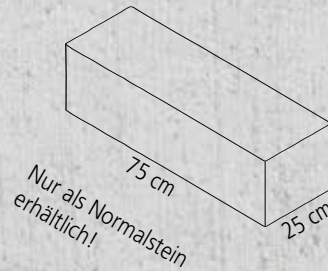

Mauertiefe = 25 cm

Mauerzubehör:

Endstein: L x B

10 cm x 25 cm
20 cm x 25 cm
30 cm x 25 cm
40 cm x 25 cm
Höhe: 7,5 cm/15 cm/22,5 cm

Abdeckplatte:

L x B x H
30 cm x 35 cm x 7,5 cm
40 cm x 35 cm x 7,5 cm
50 cm x 35 cm x 7,5 cm

Endabdeckplatte:

L x B x H
30 cm x 35 cm x 7,5 cm
40 cm x 35 cm x 7,5 cm

Mauerzubehör:

Randstein: L x B x H

50 cm x 25 cm x 15 cm
25 cm x 25 cm x 15 cm

Abdeckplatte:

L x B x H
50 cm x 35 cm x 7,5 cm
40 cm x 35 cm x 7,5 cm

KLEINE MONTE

in Natursteinoptik mit kantiger oder gefräster Kante





Das Besondere an diesem Produkt

- im schmalen Format und mit nur 2 verschiedenen Größen ist die Kleine Monte nicht nur die einfachere Ausführung, sondern auch die günstigere Alternative der Montelith Felsstruktur Serie



Oberflächen und Farben



terra-beige



terra-grau-beige



grau-schwarz-meliert



weiß-grau-meliert



steingrau



muschelkalk

Bitte beachten Sie:
Eine detaillierte Versetzanleitung und Aufbauanleitung für die Mauer erhalten Sie von unserem Verkaufsteam oder auf unserer Homepage.

Technische Daten

- kantig und Kanten gefräst
- hydrophobiert

„Die kleine Monte“
Vollblock mit bruchrauer Sichtfläche im schmalen Format

Höhe: 15 cm

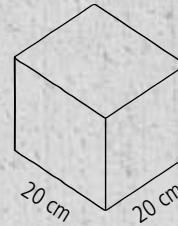

Nur als Endstein erhältlich

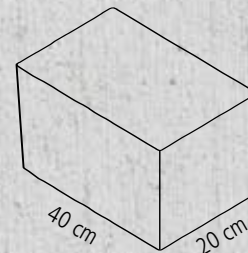

Als Normalstein und Endstein erhältlich

Mauorzubehör:

Abdeckplatte:

L x B x H

30 cm x 30 cm x 7,5 cm

40 cm x 30 cm x 7,5 cm

50 cm x 30 cm x 7,5 cm

Endabdeckplatte:

L x B x H

30 cm x 30 cm x 7,5 cm

40 cm x 30 cm x 7,5 cm



MONTE HANGSTEIN STÜTZMAUERSYSTEM

bossierte Sichtseite mit geraden Kanten



Das Besondere an diesem Produkt

- rustikale Form der Gartenmauer
- eignet sich in erster Linie zum Abstützen von von Hängen
- aus abfallenden Hanggrundstücken lassen sich wunderschöne terrassenförmige Hänge gestalten



Monte Hangstein Stützmauersystem, beige-braun

Oberflächen und Farben



beige-braun



grau-anthrazit

Bitte beachten Sie:

Eine detaillierte Versetzanleitung und Aufbauanleitung für die Mauer erhalten Sie von unserem Verkaufsteam oder auf unserer Homepage.

Für Mauern, die bis zu 90 cm hoch sind, keine Böschung über oder unter der Mauer aufweisen und bei denen eine gute Bodenbeschaffenheit vorliegt, ist eine einfache Schwergewichtsmauer ausreichend. Alle Mauern, die wenigstens an einer Stelle höher als 90 cm sind oder auf einem Boden mit schlechter Beschaffenheit gebaut sind, müssen als bewehrte Stützmauern (Bewehrung mit Geogittern) ausgeführt werden.



Monte Hangstein Stützmauersystem, grau-anthrazit

Technische Daten

- kantig
- 90° Ecken sowie Radien möglich
- hydrophobiert

Normalstein

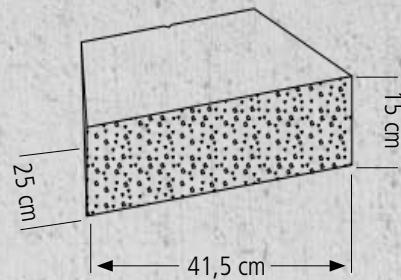

Eck- und Endstein für Stufen und 90° Ecken

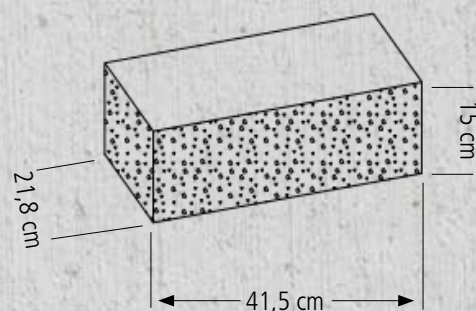

Abdeckplatte

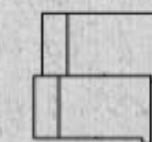
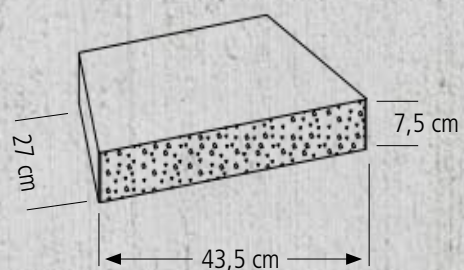

Seitenansicht

The image shows a modern wooden house with a stone wall in the foreground. The house has a gabled roof with a dark shingle and a large arched window. The stone wall is made of large, rectangular, light-colored stones. The house is surrounded by greenery, including tall grasses and a small tree. The sky is blue with some clouds.

BAYFIELD® STÜTZMAUERSYSTEM

durch die bossierte Sichtseite mit den gebrochenen Kanten entsteht
eine wirkungsvolle, natursteinähnliche Optik



Das Besondere an diesem Produkt

- eignet sich in erster Linie zum Abstützen von Hängen
- durch die bossierte Sichtseite mit gebrochenen Kanten entsteht eine natursteinähnliche Optik
- Trockenmauersystem für eine einfache Verlegung
- als bewehrte Ausführung, mit Unterstützung von Geogitter, über 90 cm Bauhöhe einsetzbar
- Radien lassen sich spielerisch leicht gestalten
- aus abfallenden Hanggrundstücken lassen sich wunderschöne terrassenförmige Hänge gestalten



Oberflächen und Farben



beige-braun



grau-anthrazit

Für Mauern, die bis zu 90 cm hoch sind, keine Böschung über oder unter der Mauer aufweisen und bei denen eine gute Bodenbeschaffenheit vorliegt, ist eine einfache Schwergewichtsmauer ausreichend. Alle Mauern, die wenigstens an einer Stelle höher als 90 cm sind oder auf einem Boden mit schlechter Beschaffenheit gebaut sind, müssen als bewehrte Stützmauern (Bewehrung mit Geogittern) ausgeführt werden.

Bitte beachten Sie:
Eine detaillierte Versetzanleitung und Aufbauanleitung für die Stützmauer erhalten Sie von unserem Verkaufsteam oder auf unserer Homepage.



90° Eckverarbeitung

Technische Daten

- mit bossierter Sichtseite und gebrochenen Kanten
- hydrophobiert
- 90° Ecken sowie Radien möglich

Normalstein

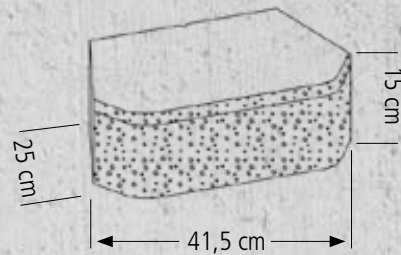

Eck- und Endstein für Stufen und 90° Ecken

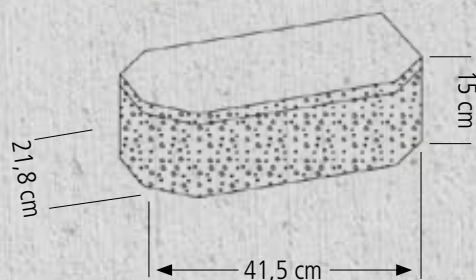

Abdeckplatte

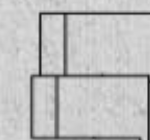
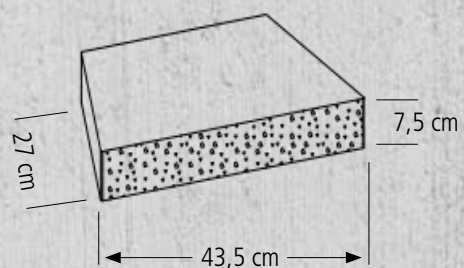

Seitenansicht

TEGULA® MAUER

das Gartenmauer- und Zaunsystem mit antiker Optik



Das Besondere an diesem Produkt

- eignet sich hervorragend als Zaunsystem und Gartenmauer
- rustikale Form der Gartenmauer mit kantenbehandelten Steinen
- in den natürlichen erdfarbenen Tönen
- Bögen und Nischen können frei gestaltet werden
- in Kombination mit Holz oder Edelstahl sind Funktionalität und edles Design verbunden



Oberflächen und Farben



grauschattiert



javabraun

Bitte beachten Sie:
Eine detaillierte Versetzanleitung und Aufbauanleitung für die Mauer erhalten Sie von unserem Verkaufsteam oder auf unserer Homepage.

Technische Daten

- kantenbehandelt (gerumpelt)

Normalstein

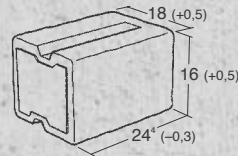

Lochstein

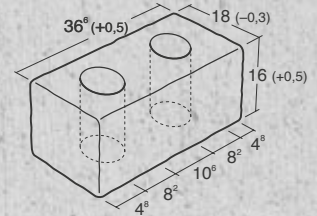

Binderstein

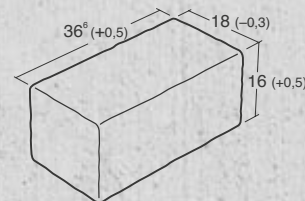

Universalstein

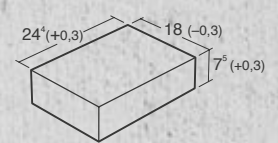

kleine Pfeiler Abdeckplatte

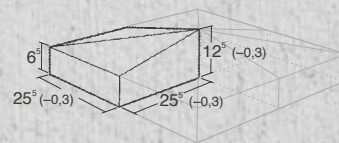

Mauer und Pfeiler Abdeckplatte

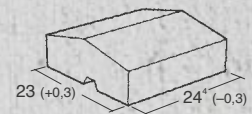

Tegula® Mauer, Säule mit Abdeckplatte



Tegula® Mauer, Säule mit Universalstein



Tegula® Mauer, Säule mit kleiner Abdeckplatte

PIAMONT

das Gartenmauer- und Zaunsystem mit Natursteinoptik





PiaMont, granitgrau

Das Besondere an diesem Produkt

- eignet sich hervorragend als Zaunsystem und Gartenmauer
- in Kombination mit Holz oder Edelstahl sind Funktionalität und edles Design verbunden
- durch die gebrochene Sichtseite entsteht eine natursteinähnliche Optik



Die kleine Abdeckplatte haben wir nicht mehr im Sortiment.



Oberflächen und Farben



granitgrau



edelweiß

Bitte beachten Sie:
Eine detaillierte Versetzanleitung und Aufbauanleitung für die Mauer erhalten Sie von unserem Verkaufsteam oder auf unserer Homepage.



PiaMont, edelweiß

Technische Daten

- kantig
- gebrochene Oberfläche
- Mauertiefe: 20 cm
- Mauerhöhe: 18 cm

Normalstein

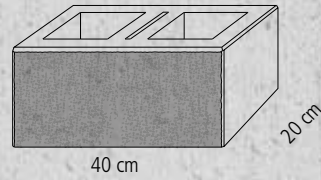

(2 Längsseiten gespalten)

Halbstein

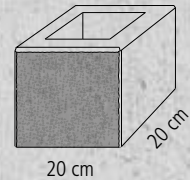

(3-seitig gespalten)

Endstein

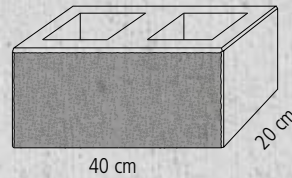

(3-seitig gespalten)

Pfeilerstein

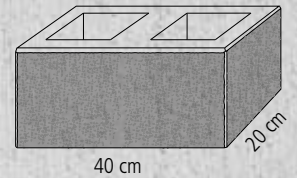

(4-seitig gespalten)

Pfeiler-Mauer-
Abdeckplatte

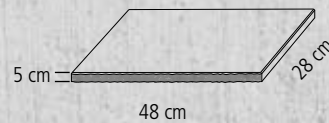

(2-seitig gespalten)



FLORWAND S FLORWAND S-CORALLA

das Gartenmauer- und Zaunsystem mit unbegrenzten Variationsmöglichkeiten



Florwand S, naturgrau

Das Besondere an diesem Produkt

- eignet sich in erster Linie zum Abstützen von Hängen. Abfallende Grundstücke lassen sich hervorragend zu kleinen Terrassen gestalten.
- für ein auffälligeres Design greifen Sie zum bruchrauen Stützwandsystem Florwand S-Coralla
- beide Varianten sind sowohl für geschlossene, als auch für bepflanzbare Stützwandfläche geeignet
- für Liebhaber der schlichten Oberfläche in glatter Ausführung eignet sich die Florwand S



Oberflächen und Farben

Florwand S
Florwand S-Coralla

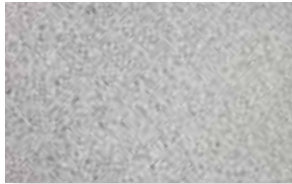

naturgrau



Florwand S Coralla, naturgrau

Bitte beachten Sie:
Eine detaillierte Versetzanleitung und Aufbauanleitung für die Mauer erhalten Sie von unserem Verkaufsteam oder auf unserer Homepage.

Technische Daten

- glatt und bruchrau

Florwand S

Normalstein

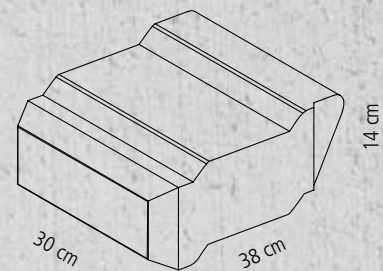

Halbstein

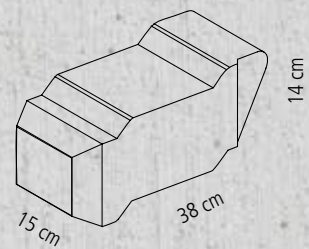

Florwand S-Coralla

Normalstein

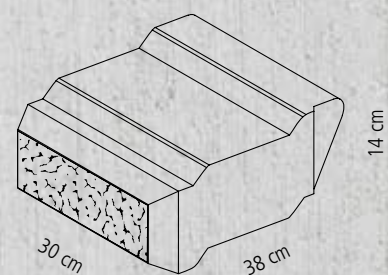

Halbstein

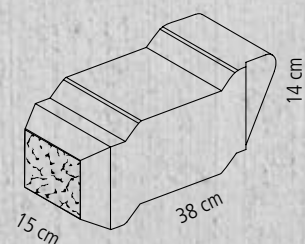



TECANTO-MAUER

stimmungsvolle Bereiche in ihrem Wohnumfeld

Oberflächen und Farben



granitgrauschattiert
= Binderstein



grauschattiert
= Universalstein

Bitte beachten Sie:
Eine detaillierte Versetzanleitung und Aufbauanleitung für die Mauer erhalten Sie von unserem Verkaufsteam oder auf unserer Homepage.

Das Besondere an diesem Produkt

- gerade Kanten und Ecken
- frei gestalten nach eigener Vorstellung egal ob mit dem Binderstein alleine oder zusammen mit dem Universalstein
- auch aus dem Universalstein lässt sich eine Mauer gestalten

Technische Daten

- kantig

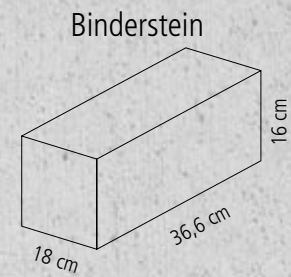

Universalstein und Abdeckplatte

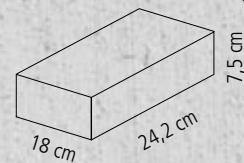

PIAZZA MAUER

das Gartenmauer- und Zaunsystem
mit unbegrenzten Variationsmöglichkeiten



Piazza Mauer, weiß-grau-meliert

Das Besondere an diesem Produkt

- eignet sich hervorragend als Zaunsystem und Gartenmauer
- für die individuelle Gartengestaltung auch in gestrahlten Oberflächen diamantweiß und silber
- in Kombination mit Holz oder Edelstahl sind Funktionalität und edles Design verbunden



Oberflächen und Farben

natürliche Oberfläche



meliert



weiß-grau-meliert



sandstein

Bitte beachten Sie:
Eine detaillierte Versetz-
anleitung und Aufbau-
anleitung für die Mauer
erhalten Sie von unserem
Verkaufsteam oder auf
unserer Homepage.

gestrahlte Oberfläche



silber



diamantweiß

Technische Daten

- oben und seitlich mit Fase
- gestrahlte oder natürliche Oberfläche
- Mauertiefe: 20 cm

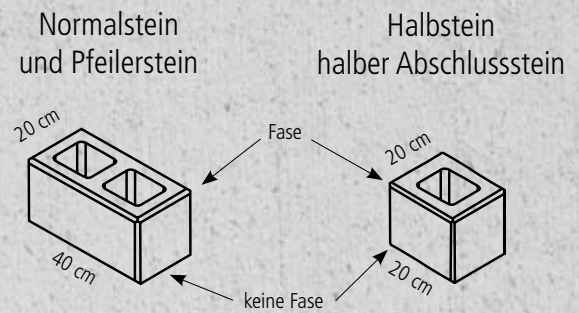

Abdeckplatte für Mauer und Pfeiler

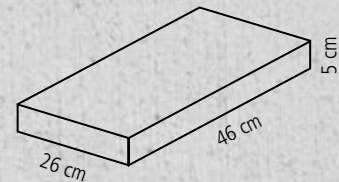

Piazza Mauer, weiß-grau-meliert





Gartengestaltung

Palisaden, Stufen und Podeste

Stufen und Palisaden sind in der Gartengestaltung schon lange nicht mehr weg zu denken. Sie lassen sich in die Landschaft und Gärten ausgesprochen anspruchsvoll und attraktiv integrieren. Repräsentative Eingangsbereiche, Terrassen mit natürlichen Böschungen oder künstlich geschaffener Terrassierung, Pflanzbeete oder Wegeinsäumungen alles bekommt eine individuelle unverwechselbare Note und kann äußerst reizvoll oder exklusiv gestaltet werden. Höhenunterschiede bringen Abwechslung in unsere Gärten und in andere Freiflächen ums Haus herum. Stufen und Palisaden sind nicht nur ein Muss, sondern unumgänglich zum Überwinden von Höhenunterschieden.

STUFEN (Handfertigung)

elegante Stufen fast wie maßgeschneidert für ihre individuellen Bedürfnisse

Oberflächen und Farben



naturgrau

Auf Anfrage bieten wir Ihnen auch exklusive Oberflächen und Farben in Sonderfertigung.

Das Besondere an diesem Produkt

Die aufwendige Handfertigung ermöglicht eine flexible Produktion in verschiedenen Längen und Sondermaßen. Durch den manuellen Herstellungsprozess können individuelle Anforderungen präzise umgesetzt werden. Dies bedeutet, dass sowohl standardisierte als auch maßgeschneiderte Lösungen gefertigt werden können, um spezifische Kundenwünsche oder besondere räumliche Gegebenheiten zu erfüllen.

Vorteile der Handfertigung:

- Flexibilität: Anpassung an unterschiedlichste Längen und Sondermaße ohne Einschränkungen durch industrielle Standardgrößen.
- Präzision: Sorgfältige Handarbeit sorgt für höchste Genauigkeit und Qualität in der Umsetzung.
- Einzigartigkeit: Jede Anfertigung kann auf die individuellen Bedürfnisse des Kunden zugeschnitten werden, wodurch exklusive und passgenaue Lösungen entstehen.

Fragen Sie hierzu unser Verkaufsteam!

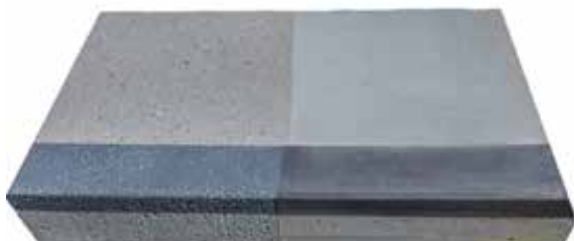

Technische Daten

- mit Fase (5 x 5 mm)
- Sichtbeton, glatt oder kugelgestrahlt
- Stufenhöhe: 15 cm

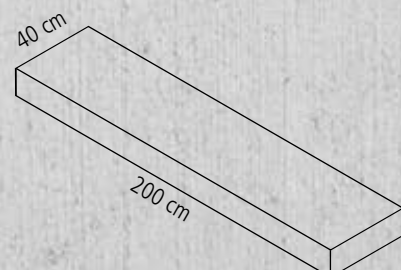
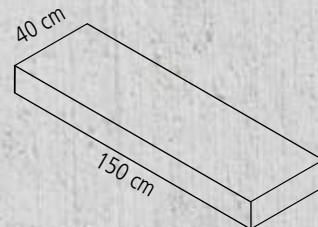
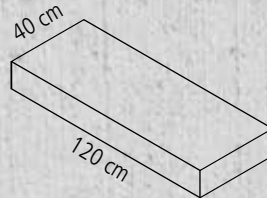
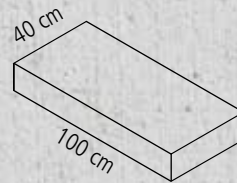
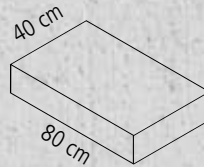
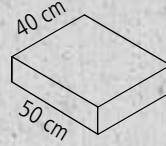

MASCHINENSTUFEN

(Maschinenfertigung)

eine perfekte Lösung zur mühelosen Überwindung
von Höhenunterschieden

Oberflächen und Farben



naturgrau

Das Besondere an diesem Produkt

- Diese Stufe eignet sich ideal für verschiedenste öffentliche Anwendungen, da sie robust, funktional und preisgünstig ist. Sie ist einfach zu installieren und kann flexibel eingesetzt werden.

Geeignet für

Fußgängerbereiche, Bahnhöfe, öffentliche Gebäude, Parks und Freizeitanlagen

Technische Daten

- mit Fase (3 x 2 mm)
- Stufenhöhe: 15 cm

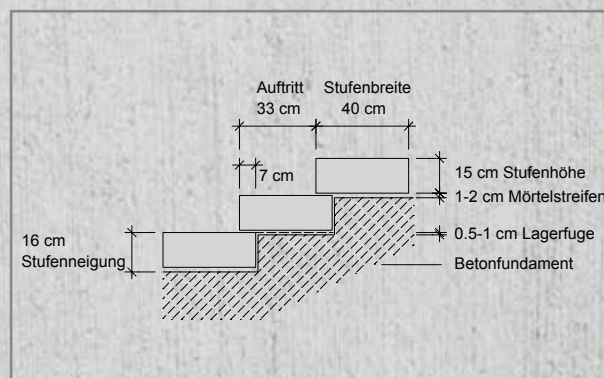
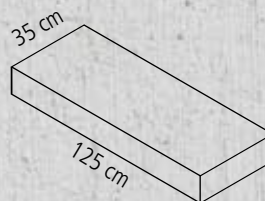
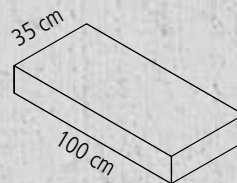
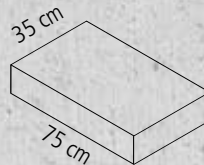

Hinweise zum Versetzen von Stufen

Damit Regenwasser von der Stufe leichter abfließen kann, sollte sie eine leichte Neigung nach vorn besitzen. Die Stufen sollten auf einem ca. 20 cm starken, frostfrei gegründeten Fundament aus Magerbeton verlegt werden. Zwischen den Stufen sollte eine 5 mm breite Stoßfuge und eine Lagerfuge von 5-10 mm berücksichtigt werden.



MONTELITH STUFEN

die Stufen mit ganz persönlicher Note und rustikalem Charakter

Oberflächen und Farben



steingrau



anthrazit



terra-beige



terra-grau-beige



muschelkalk



grau-schwarz-meliert



weiß-grau-meliert

Das Besondere an diesem Produkt

- ergänzen das Montelith-Programm in allen Farbvariationen
- die gebrochene Oberfläche erzeugt einen rustikalen Charakter

Technische Daten

- kantig, Auftritt gestrahlt
- optimale Ergänzung zu den Montelith-Palisaden und zur Montelith-Felsstruktur Mauer
- Stufenhöhe: 15 cm

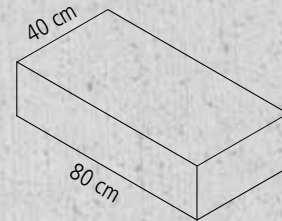

3 Seiten bruchrau

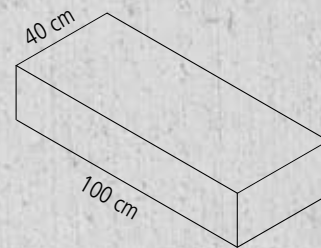

3 Seiten bruchrau

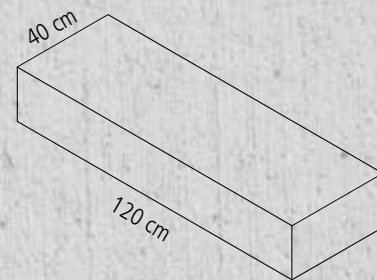

1 Seite bruchrau

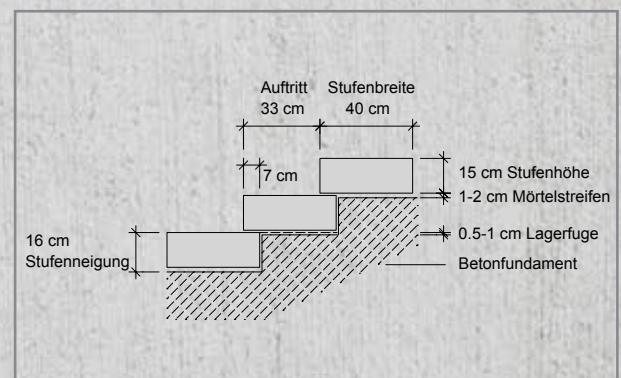

Hinweise zum Versetzen von Stufen

Damit Regenwasser von der Stufe leichter abfließen kann, sollte sie eine leichte Neigung nach vorn besitzen. Die Stufen sollten auf einem ca. 20 cm starken, frostfrei gegründeten Fundament aus Magerbeton verlegt werden. Zwischen den Stufen sollte eine 5 mm breite Stoßfuge und eine Lagerfuge von 5-10 mm berücksichtigt werden.

MONTELITH PALISADEN

die gebrochene Oberfläche erzeugt
einen rustikalen Charakter

Oberflächen und Farben



steingrau



anthrazit



terra-beige



terra-grau-beige



weiß-grau-meliert



grau-schwarz-meliert



muschelkalk

Bitte beachten Sie:

Eine detaillierte Versetzanleitung der Palisaden erhalten Sie von unserem Verkaufsteam oder auf unserer Homepage.

Das Besondere an diesem Produkt

- Palisaden eignen sich hervorragend zur Einfriedung von Grundstücken oder auch zum Abstützen von kleinen Höhenunterschieden.
- ergänzen das Montelith-Programm in allen Farbvariationen
- 3 verschiedene Höhen reichen schon aus um Treppenaufgängen einen besonderen und anspruchsvollen Rahmen zu verleihen

Technische Daten

- kantig
- optimale Ergänzung zu den Montelith-Stufen und zur Montelith-Felsstruktur Mauer
- jeweils 2 Seiten bruchrau

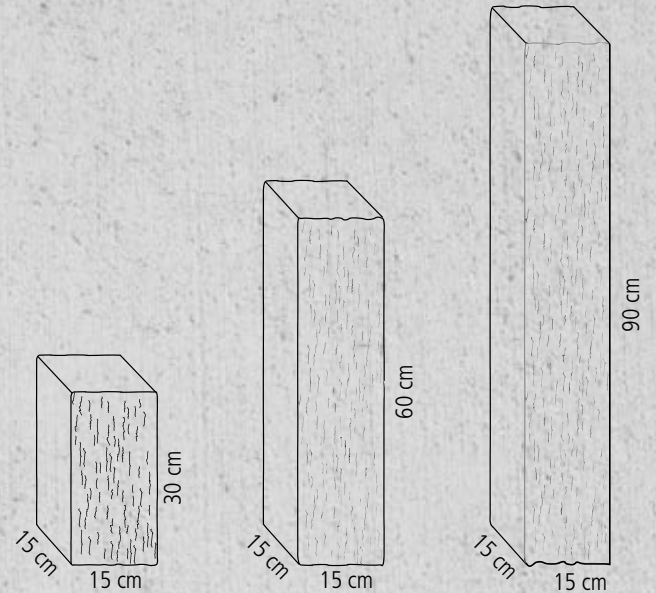

Gartengestaltung Palisaden, Stufen und Podeste



Montelith Palisaden, terra-grau-beige und terra-beige



VERBUNDPALISADEN

eine individuelle Gestaltung exakt auf Ihre Bedürfnisse zugeschnitten

Oberflächen und Farben

Verbundpalisade Piazzapalisade



naturgrau

Bitte beachten Sie:
Eine detaillierte Versetzanleitung der Palisaden erhalten Sie von unserem Verkaufsteam oder auf unserer Homepage.

Das Besondere an diesem Produkt

- in Verbindung mit Pflasterflächen sind Palisaden das ideale Bauteil, um Höhenunterschiede begehbar zu machen
- durch die charakteristische Kehlung der Verbundpalisade halten diese optimal im Verbund
- Piazza-Palisaden bieten wir in natürlicher und gestrahlter Oberfläche an

Technische Daten

- Piazza Palisade mit natürlicher oder gestrahlter Oberfläche
- Verbundpalisade mit natürlicher Oberfläche
- Verbundpalisade gekehlt

Verbundpalisade

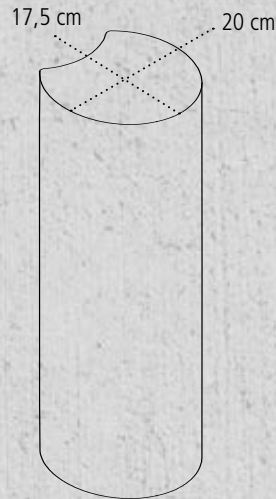

Bauhöhe: 40 cm
60 cm
80 cm
100 cm
120 cm





PIAZZA-PALISADEN

eine individuelle Gestaltung exakt auf Ihre Bedürfnisse zugeschnitten

Oberflächen und Farben

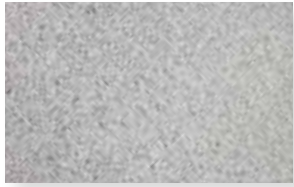

naturgrau



diamantweiß



kobaltschwarz



silber

Bitte beachten Sie:
Eine detaillierte Versetzanleitung der Palisaden erhalten Sie von unserem Verkaufsteam oder auf unserer Homepage.

Das Besondere an diesem Produkt

- in Verbindung mit Pflasterflächen sind Palisaden das ideale Bauteil, um Höhenunterschiede begehbar zu machen
- durch die charakteristische Kehlung der Verbundpalisade halten diese optimal im Verbund
- Piazza-Palisaden bieten wir in natürlicher und gestrahlter Oberfläche an

Technische Daten

- Piazza Palisade mit natürlicher oder gestrahlter Oberfläche
- Verbundpalisade mit natürlicher Oberfläche
- Verbundpalisade gekehlt



Bauhöhe: 40 cm
60 cm



Bauhöhe: 60 cm
90 cm
120 cm



Wir fertigen Podeste
und Stufen in nahezu
fast allen Sondermaßen an.
Fragen Sie dazu einfach
unser Verkaufsteam.

PODESTE

lassen Sie Ihren Ideen freien Lauf

Bei Stelen wird die Rückseite naturbelassen und kann in der Oberflächenstruktur etwas von der Vorderseite und den Seitenwangen abweichen.







Gestaltungselemente

Pflanzringe, Sitzblöcke und -mäuerchen, Pflanzcube und Brunnen

Unsere Gestaltungselemente wie z. B. FW-Pflanzringe oder Beganit Hangsteine sind klassisch geformt und absolut funktional. Sie finden schon seit jeher ihren Einsatz bei kleinen Gartenböschungen, freistehenden Sichtwänden oder Einfriedungen um das Haus.

Neu sind unsere Sitzblöcke, die sich hervorragend zu kleinen Mäuerchen gestalten lassen. Mittlerweile ist diese moderne Art der Sitzgelegenheit im privaten wie auch öffentlichen Bereich gar nicht mehr wegzudenken, denn Sitzmöbel laden ein zum Verweilen und Entspannen.

SITZELEMENTE





Das Besondere an diesem Produkt

- robuste, zeitgemäße und moderne Sitzgelegenheiten für den privaten oder öffentlichen Bereich
- klassische Eleganz durch zeitloses Design zum Abgrenzen von kleinen Höhenunterschieden aber auch zum Sitzen und Verweilen

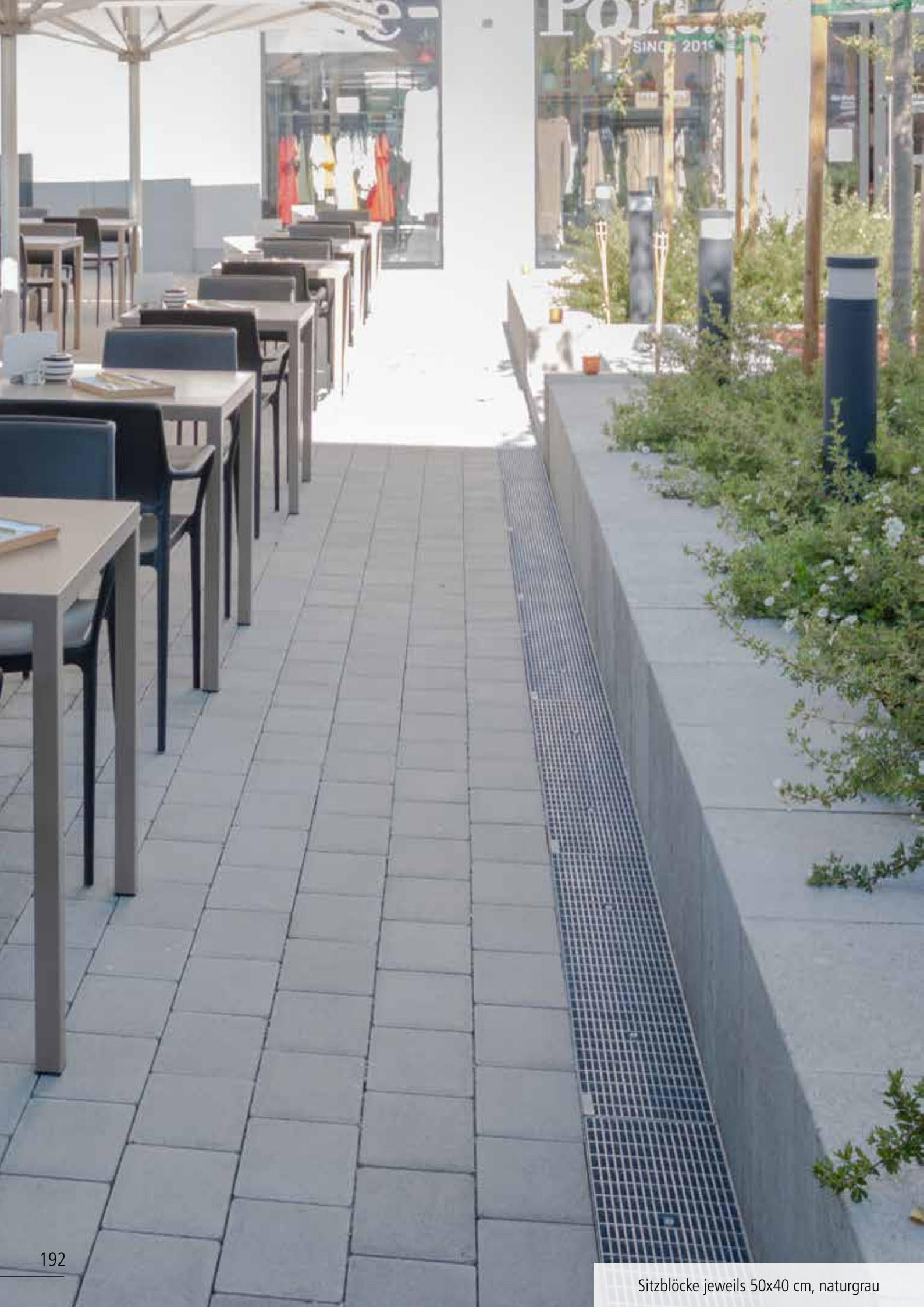

Oberflächen und Farben

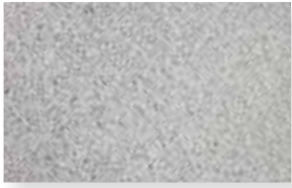

naturgrau

Auf Anfrage bieten wir Ihnen auch exklusive Oberflächen.

Technische Daten

Sitzbank

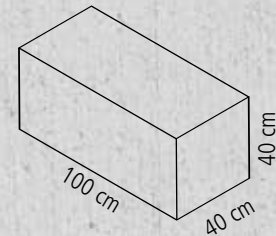
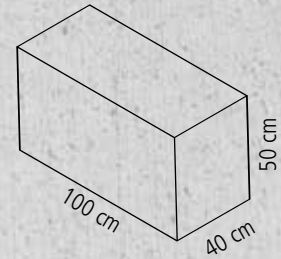

Sitzblock / Sitzwürfel

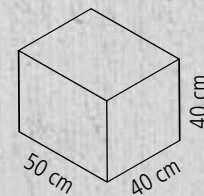
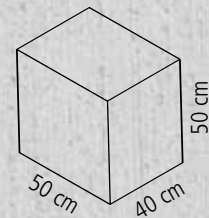

Sitzblock 50x40 cm, naturgrau

FW-PFLANZRING

eine wirkungsvolle Hangbefestigung



FW-Pflanzring, naturgrau

Oberflächen und Farben



naturgrau



braun

Das Besondere an diesem Produkt

- das bepflanzbare Mauersystem
- eignet sich besonders für runde Böschungen

Technische Daten

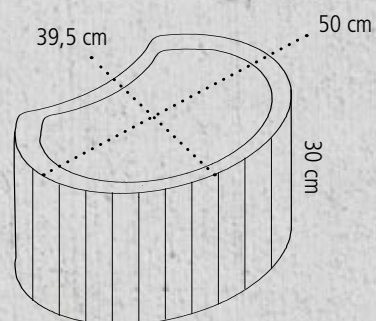
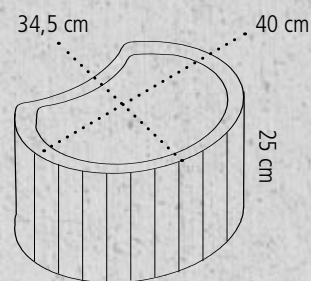

Versetzanleitung

Diese Versetzanleitung soll eine Einbauhilfe sein, die örtlich im Einzelnen nach Bodenart evtl. zusätzliche Maßnahmen erforderlich machen kann. Ergänzend zu den Angaben im Prospekt sollte in jedem Fall als wichtigstes Kriterium die Hanghöhe beachtet werden.

Versetzen bei:

1. Hanghöhe bis ca. 120 cm:

Voraussetzung: Standsicher gewachsener Boden

Aushub: ca. 20 cm

Herstellen einer ebenen Fläche

Ringe entsprechend dem gewünschten Hangverlauf versetzen. Nach jeder Florwall-Ring-Lage mit nicht bindigem, wasserdurchlässigem Material hinterfüllen und verdichten bzw. abstampfen.

2. Hanghöhe über 120 cm:

Hier werden Fundamente aus Beton (C12/15) benötigt, die auf tragfähigem Boden frostfrei gegründet werden müssen.

Fundamentabmessungen:

Mindestdicke $t = 20$ cm

Für die Breite des Fundamnets gilt

Stein I $\implies b = 80$ cm

Stein II $\implies b = 70$ cm

Stein III $\implies b = 60$ cm

Versetzen der Ringe:

Zwischen der untersten Steinreihe und dem Fundament ist eine Ausgleichsschicht von 2 bis maximal 3 cm vorzusehen.

Auffüllen der Ringe:

Zur Verbesserung des Pflanzenwuchses und um Frosteinwirkungen zu verhindern, ist die untere Hälfte des jeweiligen Ringes mit wasserdurchlässigem Material, wie Sand, Kiessand aufzufüllen und leicht zu verdichten. Die obere Hälfte wird mit Mutterboden ergänzt.

Bei anzeige- und genehmigungspflichtigen Bauvorhaben (bei der zuständigen Bauaufsichtsbehörde zu erfragen) ist die Gründung und Fundamentstärke bauseits statisch nachzuweisen. Bei tragfähigem Boden kann mittels nachstehender Tabelle die Neigung bzw. die gewünschte Höhe ausgewählt werden.

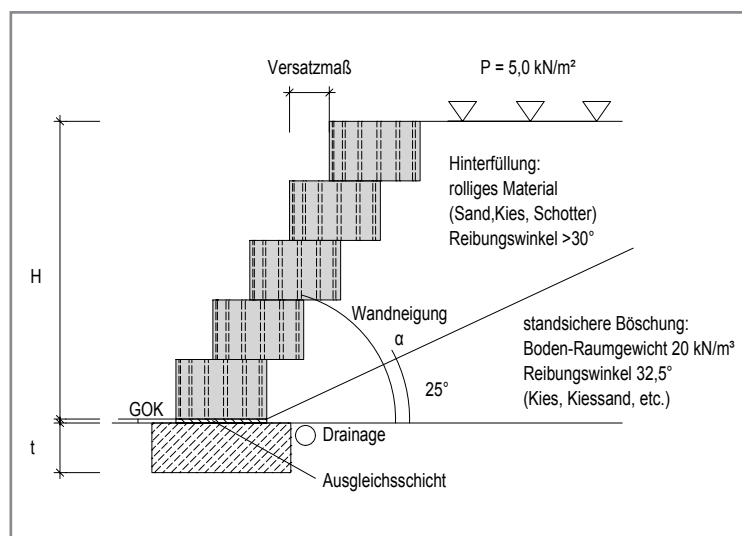

		Geländesprung H		
		12 cm	16 cm	20 cm
Stein II	h	1,50 m	2,10 m	
	St.	5	7	
	□	68°	62°	
Stein III	h	1,25 m	1,50 m	
	St.	5	6	
	□	62°	60°	

Format	Stück/m²
50 x 30	8,25
40 x 25	11,6

Der Versatz bezeichnet, um wieviel cm die Ringe bei den jeweiligen aufeinanderfolgenden Lagen zurück versetzt werden müssen. Grundsätzlich ist die erreichbare Höhe um so größer, je flacher die Neigung ist. Die maximalen Höhen H gelten für die oben genannten Voraussetzungen. Für andere Lastfälle oder andere Hinterfüllmaterialien sind gesonderte Berechnungen erforderlich. Die Florwall-Ringe sind statisch berechnet für diese Einbaubedingungen.

BEGANIT® HANGSTEIN

für eine bepflanzbare Hangbefestigung

Beganit® Hangstein,

Oberflächen und Farben



naturgrau



braun

Das Besondere an diesem Produkt

- das bepflanzbare Mauersystem im rechteckigen Format

Technische Daten

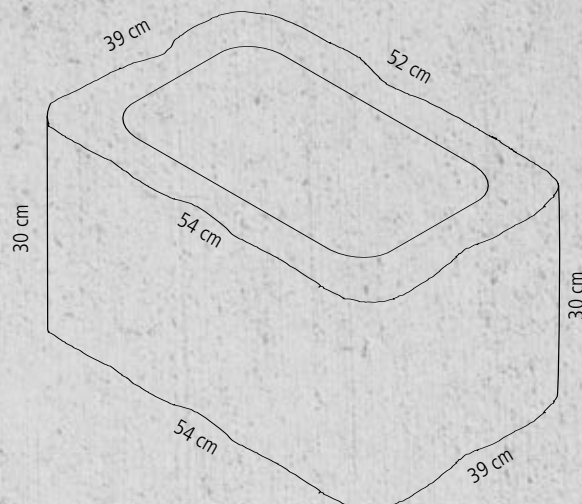

Versetzanleitung

Der Beganit® - Hangstein bietet beste Einsatzmöglichkeiten. Sie können Böschungen bis zu einer Höhe von 2,70 m und je nach Gegebenheit auch darüber erstellen und selbst bepflanzen. Das Versetzen der Steine erfolgt sehr einfach und problemlos. Der Beganit® - Hangstein bietet im Bereich der Hangsicherung jegliche gestalterische Optik.

Auffüllen der Steine

Zur Verbesserung des Pflanzenwuchses und um Frosteinwirkung zu verhindern, ist die untere Hälfte des jeweiligen Steines mit wasserdurchlässigem Material, wie Sand, Kiessand, aufzufüllen und leicht zu verdichten. Die obere Hälfte wird mit Mutterboden ergänzt.

Hinterfüllung

Als Hinterfüllmaterial sind wasserdurchlässige, frostunempfindliche Materialien wie Sand, Kies, Schotter usw. zu verwenden. (Winkel der inneren Reibung 30°) Das Hinterfüllmaterial ist lagenweise einzubauen und mit leichtem Gerät gut zu verdichten.

Drainage

Oberflächen-Hangwasser oder Sickerwasser ist über eine fachmännisch verlegte Drainage hinter den Pflanzringen abzuleiten.

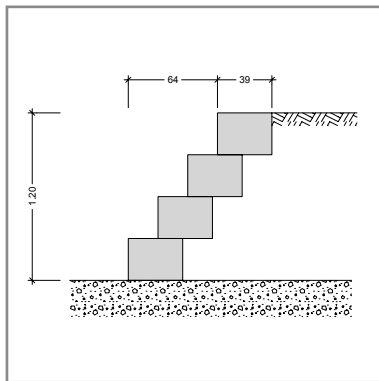

Für die Ausführung der Böschungswand mit den Hangsteinen sind keine besonderen Fundierungsmaßnahmen erforderlich. Die Gründung hat auf gut tragfähigem, frostunempfindlichem Untergrund zu erfolgen.

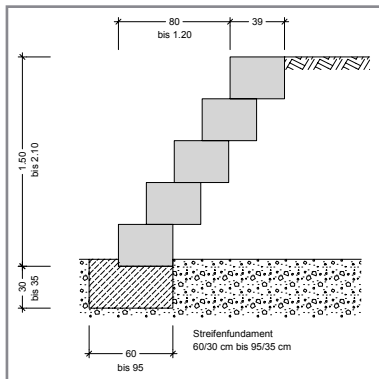

Zur Abtragung der Horizontallasten sind Streifenfundamente der Größe 60x30 cm bis 95x35 cm erforderlich, dabei ist die unterste Steinreihe in den Fundamentbeton einzubinden.

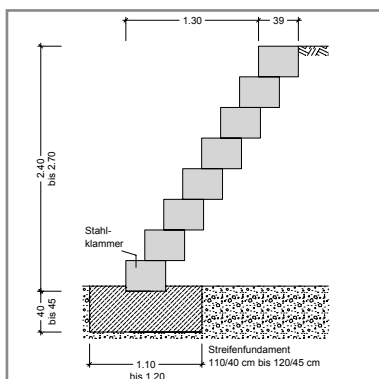

Bei 8 bis 9 Steinreihen ist ebenfalls die Gründung mit einem Streifenfundament 110x40 bis 120x45cm herzustellen, dabei ist die unterste Steinreihe in den Fundamentbeton einzubinden. In der 8. Steinreihe von oben, sind die einzelnen Steine mit einer Verbindungsklammer untereinander zu verbinden und die darüber liegende Steinreihe kontaktschlüssig an die Klammer anzuschließen. Für die 9. Steinreihe ist entsprechend die Verbindungsklammer zu verwenden.

Format	Stück/m ²
54 x 30	6,3

Pflastersteine - Verlegeanleitung

Vor der Verlegung sind die ausreichende Wasserdurchlässigkeit des Untergrundes und die Ausbildung eines Gefälles zur Ableitung oder Versickerung von Oberflächenwasser zu prüfen. Die Dicke der Tragschichten und der Betonsteine sowie die verwendeten Materialien sind in Abhängigkeit von der zu erwartenden Verkehrsbelastung der Fläche auszubilden. Randeinfassungen sind gemäß den Richtlinien und Vorschriften der RStO auszubilden.

Prüfung angelieferter Baustoffe

Vor Beginn der Arbeiten ist der Lieferschein mit der Bestellung zu vergleichen. Bei Betonpflastersteinen z. B. Format, Farbe, Oberflächenbearbeitung und Menge. Gelieferte Ware zudem mit gegebenenfalls vorher vereinbarten Mustern vergleichen. **Bei Abweichungen ist eine Klärung mit dem Vertragspartner/Lieferanten vor dem Einbau herbeizuführen.**

Schichten und Tragschichten bei der Verlegung von Betonsteinpflaster

- ① Betonsteine
- ② Randeinfassung
- ③ Bettung
- ④ Obere ungebundene Tragschicht
- ⑤ Untere ungebundene Tragschicht (Frostschuttschicht)
- ⑥ Unterbauplanum

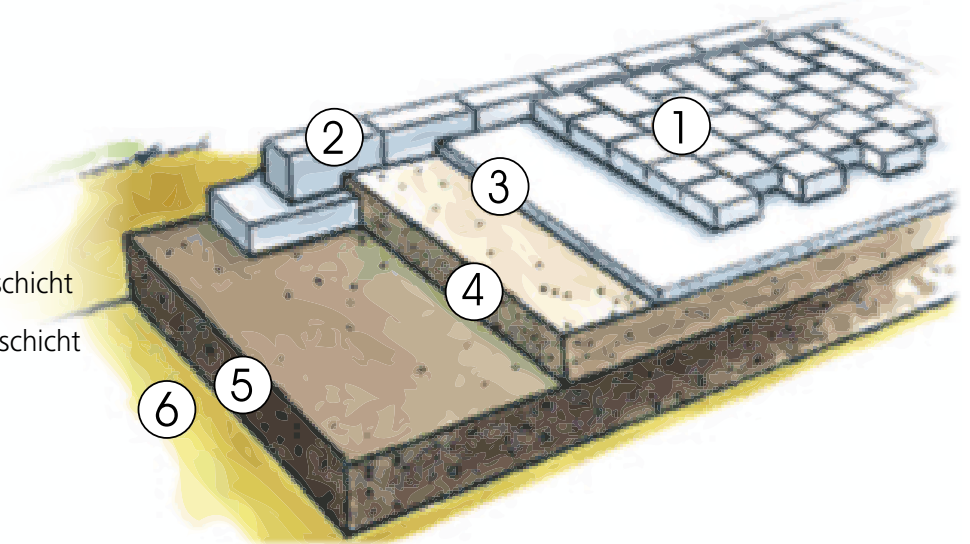



Randbefassung

Pflastersteindecken sind einzufassen, um ein Verschieben des Betonsteinpflasters zu verhindern. Der Abstand der Randbefassungen wird unter Beachtung der vereinbarten Verlegebreite durch Auslegen einzelner Steinreihen vor Beginn der Verlegearbeiten festgelegt. Randbefassungen sind höhen- und fluchtgerecht auf ein Fundament aus Beton zu setzen und erhalten eine Rückenstütze aus Beton.



Bettung

Das Gefälle der oberen ungebundenen Tragschichten ist zu prüfen und muss mindestens 2,5 % betragen. Die Pflasterbettung ist höhen- und profilgerecht mit einer gleichmäßigen Dicke im verdichteten Zustand von 3-5 cm auszuführen. Grundsätzlich müssen für befahrene Flächen kornabgestufte Bettungsmaterialien mit einem Größtkorn von mind. 4 mm verwendet werden. Das Bettungsmaterial muss filterstabil zum Tragschichtmaterial sein. Das Bettungsmaterial ist gleichmäßig gemischt und durchfeuchtet anzuliefern und zügig einzubauen. Nach dem Abziehen darf die Bettung nicht mehr befahren oder betreten werden.



Verlegen

Betonpflastersteine sind im vereinbarten Verband und mit ausreichenden Fugenbreiten (4 +/- 2 mm) von der verlegten Fläche aus zu verlegen. Abstandhalter an den Steinen geben nicht das Maß der Fugenbreite vor, die Pressverlegung ist zu vermeiden. Die Fugenachsen müssen einen gleichmäßigen Verlauf aufweisen. Geradlinige Fugenverläufe sind durch ausreichendes Schnüren in Längs- und Querrichtung sicherzustellen. Zur Vermeidung unerwünschter Farbkonzentrationen sollten die Steine aus mehreren Paketen gemischt verwendet werden. Passsteine dürfen nicht kleiner als der halbe Ausgangsstein und nicht zu spitzwinklig sein. Das Zuarbeiten sollte durch Nassschnitt erfolgen.



Verfugen

Das Einbringen des Fugenmaterials durch Einfegen und/oder Einschlämmen erfolgt kontinuierlich mit dem Fortschreiten der Verlegearbeiten. Kornabgestufte Fugenmaterialien mit einem Größtkorn von mind. 2 mm sind zu bevorzugen, sie müssen filterstabil zum Bettungsmaterial sein. Die Fugen sind vollständig mit Fugenmaterial zu füllen. Die Fläche ist nach Abschluss der Arbeiten vollständig von überschüssigem Fugenmaterial zu säubern. Bei Bedarf empfiehlt es sich, fehlendes Fugenmaterial zu ergänzen.



Abrütteln

Vor dem Abrütteln ist überschüssiges Fugenmaterial vollständig abzukehren. Farbiges Pflaster und solches mit besonderer Oberflächengestaltung darf nur bei trockener Pflasteroberfläche und nur unter Verwendung einer Platten-Gleit-Vorrichtung abgerüttelt werden. Unverfugte Pflasterflächen dürfen nicht abgerüttelt werden, eingeschlämte Pflasterflächen erst nach ausreichendem Abtrocknen von Bettung und Unterlage. Ein abschließender Fugenschluss durch Einschlämmen einer feinkornreichen Gesteinskörnung erhöht die Widerstandsfähigkeit der Fugenfüllung und gibt der Pflasterdecke schon anfangs eine gute Stabilität.

Platten - Verlegeanleitung

Vor der Verlegung sind die ausreichende Wasserdurchlässigkeit des Untergrundes und die Ausbildung eines Gefälles zur Ableitung oder Versickerung von Oberflächenwässern zu prüfen. Die Dicke der Tragschichten und der Betonplatten sowie die verwendeten Materialien sind in Abhängigkeit von der zu erwartenden Verkehrsbelastung der Fläche auszubilden. Randeinfassungen sind gemäß den Richtlinien und Vorschriften der RStO auszubilden.

Prüfung angelieferter Baustoffe

Vor Beginn der Arbeiten ist der Lieferschein mit der Bestellung zu vergleichen. Bei Betonplatten z. B. Format, Farbe, Oberflächenbearbeitung und Menge. Gelieferte Ware zudem mit gegebenenfalls vorher vereinbarten Mustern vergleichen. **Bei Abweichungen ist eine Klärung mit dem Vertragspartner/Lieferanten vor dem Einbau herbeizuführen.**

A. Verlegung im Splittbett

Bettung

Das Gefälle der oberen ungebundenen Tragschichten ist zu prüfen und muss mindestens 2,5 % betragen. Die Plattenbettung ist höhen- und profilgerecht mit einer gleichmäßigen Dicke im verdichteten Zustand von 3-5 cm auszuführen. Grundsätzlich müssen für befahrene Flächen kornabgestufte Bettungsmaterialien mit einem Größtkorn von mind. 4 mm verwendet werden. Das Bettungsmaterial muss filterstabil zum Tragschichtmaterial sein. Das Bettungsmaterial ist gleichmäßig gemischt und durchfeuchtet anzuliefern und zügig einzubauen. Nach dem Abziehen darf die Bettung nicht mehr befahren oder betreten werden.

Verlegen

Betonplatten sind im vereinbarten Verband und mit ausreichenden Fugenbreiten (4 +/- 2 mm) von der verlegten Fläche aus zu verlegen. Abstandhalter an den Platten geben nicht das Maß der Fugenbreite vor, die Pressverlegung ist zu vermeiden. Die Fugenachsen müssen einen gleichmäßigen Verlauf aufweisen. Geradlinige Fugenverläufe sind durch ausreichendes Schnüren in Längs- und Querrichtung sicherzustellen. Zur Vermeidung unerwünschter Farbkonzentrationen sollten die Platten aus mehreren Paketen gemischt verwendet werden. Passplatten dürfen nicht kleiner als die halbe Ausgangsplatte und nicht zu spitzwinklig sein. Das Zuarbeiten sollte durch Nassschnitt erfolgen. Die Platten dürfen nicht abgerüttelt werden.

Verfugen

Das Einbringen des Fugenmaterials durch Einfügen und/oder Einschlämmen erfolgt kontinuierlich mit dem Fortschreiten der Verlegearbeiten. Kornabgestufte Fugenmaterialien mit einem Größtkorn von mind. 2 mm sind zu bevorzugen, sie müssen filterstabil zum Bettungsmaterial sein. Die Fugen sind vollständig mit Fugenmaterial zu füllen. Die Fläche ist nach Abschluss der Arbeiten vollständig von überschüssigem Fugenmaterial zu säubern. Bei Bedarf empfiehlt es sich, fehlendes Fugenmaterial zu ergänzen. Bei Verlegung mit Kreuzabstandhaltern ist eine Verfugung nicht erforderlich.

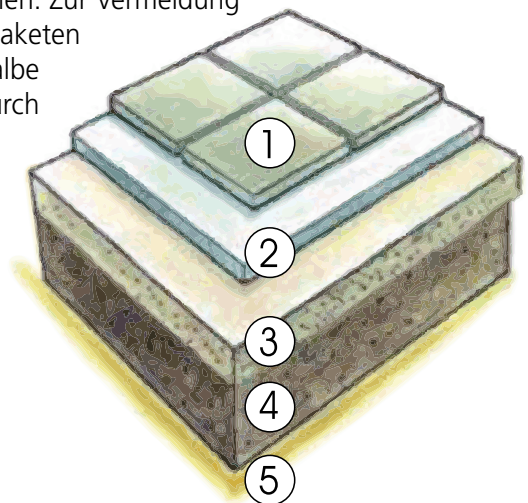

- | | |
|---------------------------------|---|
| ① Betonplatten | ④ Untere ungebundene Tragschicht (Frostschuttschicht) |
| ② Bettung | ⑤ Unterbauplanum |
| ③ Obere ungebundene Tragschicht | |

B. Verlegung im Mörtelbett

Die Unterkonstruktion (obere gebundene Tragschicht) besteht aus mindestens 10 cm starken Unterlags- oder Pflasterdrainbeton auf Frostschutzschicht (untere ungebundene Tragschicht), einer Stahlbetonkonstruktion oder Gefällsbeton. Bei Bedarf Dehnfugen vorsehen und Mindestgefälle von 2 % einhalten. In jedem Fall ist für eine ausreichende Entwässerung der oberen gebundenen Tragschicht zu sorgen.

Mörtelbett

Ein 3-6 cm dickes, frostsicheres Mörtelbett oder Pflasterdrainmörtel für die jeweils nächste Platte auftragen. Die Hinweise der Erzeuger sind zu beachten. Nicht unter einer Temperatur von 5° C verarbeiten.

Verlegen

Betonplatten sind im vereinbarten Verband und mit ausreichenden Fugenbreiten (8-15 mm) von der verlegten Fläche aus zu verlegen. Abstandhalter an den Platten geben nicht das Maß der Fugenbreite vor, die Pressverlegung ist zu vermeiden. Die Fugenachsen müssen einen gleichmäßigen Verlauf aufweisen. Geradlinige Fugenverläufe sind durch ausreichendes Schnüren in Längs- und Querrichtung sicherzustellen. Während der Pflasterung darf die verlegte Fläche nur zu Herstellungszwecken begangen werden. Zur Vermeidung unerwünschter Farbkonzentrationen sollten die Platten aus mehreren Paketen gemischt verwendet werden. Passplatten dürfen nicht kleiner als die halbe Ausgangsplatte und nicht zu spitzwinklig sein. Das Zuarbeiten sollte durch Nassschnitt erfolgen. Die Platten dürfen nicht abgerüttelt werden. Bauwerksbedingte Anschluss-, Dehn- und Bewegungsfugen sind zu berücksichtigen.

Verfugen

Das Verfüllen der Fugen mit Fugenmörtel nach vollständiger Aushärtung und Austrocknung des Mörtelbettes beginnen. Bei Verwendung werksgemischter Fugenmörtel sind die Hinweise der Erzeuger zu beachten. Mörtelspritzer und Verunreinigungen zügig beseitigen. Ein Grauschleier stellt keinen Mangel dar. Die verlegte Fläche frühestens 48 Stunden nach dem Verfugen belasten. Nicht unter einer Temperatur von 5°C verarbeiten. Hohe Temperaturen (Luft und Platten) und direkte Sonneneinstrahlung vermeiden.

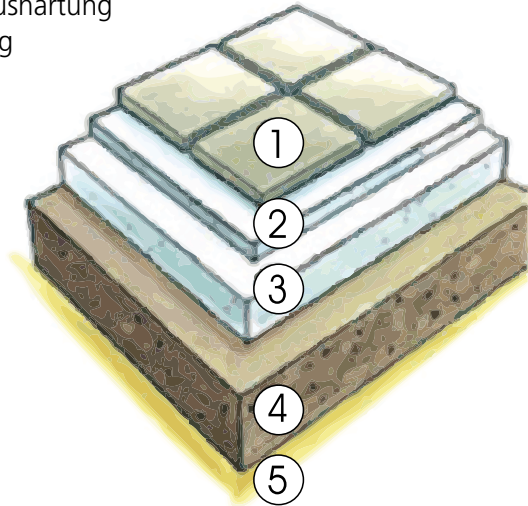

- ① Betonplatten
- ② Mörtelbett
- ③ Obere gebundene Tragschicht
- ④ Untere ungebundene Tragschicht (Frostschutzschicht)
- ⑤ Unterbauplanum

C. Verlegen mit Auflagerplatten (ab Plattenhöhe 3,5 cm)

Die Unterkonstruktion (obere gebundene Tragschicht) besteht aus mindestens 10 cm starken Unterlags- oder Pflasterdrainbeton, einer Stahlbetonkonstruktion oder Gefällsbeton. Bei Verlegung auf druckfester, wasserabweisender Wärmedämmung sind bei Belastung geringfügige Bewegungen der Platten möglich. Mindestgefälle der Plattenoberfläche von 2 % einhalten. Auf die Verschmutzung des Untergrundes wird hingewiesen.

Verlegen

Die Auflagerplatten direkt auf die Unterkonstruktion legen und höhengerecht ausrichten. Die Fugenachsen müssen einen gleichmäßigen Verlauf aufweisen. Geradlinige Fugenverläufe sind durch ausreichendes Schnüren in Längs- und Querrichtung sicherzustellen. Zur Vermeidung unerwünschter Farbkonzentrationen sollten die Platten aus mehreren Paketen gemischt verwendet werden. Passplatten dürfen nicht kleiner als die halbe Ausgangsplatte und nicht zu spitzwinklig sein. Das Zuarbeiten sollte durch Nassschnitt erfolgen. Die Fläche ist unmittelbar nach Verlegung begehbear.

Verfugen

Eine Verfugung ist bei dieser Bauweise nicht erforderlich

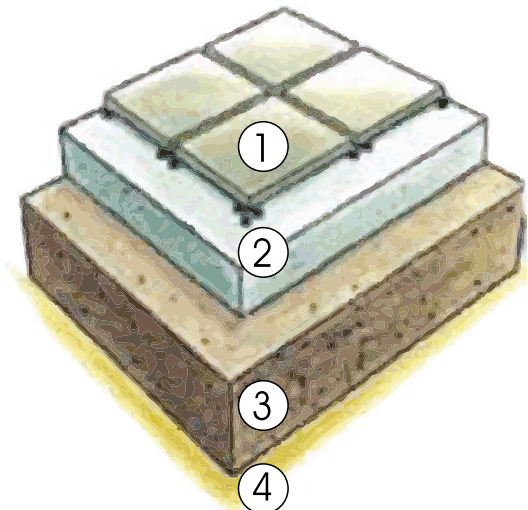

- ① Auflagerplatten
- ② Obere gebundene Tragschicht
- ③ Untere ungebundene Tragschicht (Frostschuttschicht)
- ④ Unterbauplanum

Die Anleitung geht davon aus, dass die einschlägigen DIN-EN Normen und die RStO beachtet werden. Basis einer qualitativ hochwertigen Verlegung von Betonsteinplatten sind eine korrekte Planung und die fachliche Ausführung des Unterbauplanums und des Oberbaus sowie der Pflasterplattendecke durch qualifizierte Fachfirmen. Die Merkblätter der SLG informieren zusätzlich über den richtigen Einbau und die einzuhaltenden Normen und Richtlinien.

1. VOR DER VERLEGUNG

Prüfen Sie die Ordnungsmäßigkeit hinsichtlich der Formate, Farben, Oberflächenbearbeitung und Menge der Lieferung. Grundsätzlich sind Warenmängel vor dem Einbau bzw. der Verlegung anzumelden. Sämtliche Reklamationsansprüche, insbesondere Kosten für Neuverlegung/Austausch entfallen bei Verarbeitung von fehlerhaftem Material.

2. VERLEGUNG

Grundlagen für die Verlegung/Verarbeitung sind die DIN 18318 und 18333 bzw. die folgenden Herstellerempfehlungen. Tragfähiger und frostsicherer Ober- und Unterbau sind Grundvoraussetzungen für einen einwandfreien Außenbelag. Die erforderliche Neigung ergibt sich aus dem Gefälle der Pflasteroberfläche (Mindestquerneigung: 2,5%). Die Frostschuttschicht zählt ebenfalls zu den Tragschichten ohne Bindemittel. Vor dem Abrütteln ist überschüssiges Fugenmaterial vollständig abzukehren. Farbige Pflaster und solches mit besonderer Oberflächengestaltung darf nur bei trockener Pflasteroberfläche und nur unter Verwendung einer Platten-Gleit-Vorrichtung abgerüttelt werden. Unverfugte Pflasterflächen dürfen nicht abgerüttelt werden, eingeschlammte Pflasterflächen erst nach ausreichendem Abtrocknen von Bettung und Unterlage. Längsformatige Pflastersteine müssen in Längsrichtung abgerüttelt werden bspw. Tavolo Groß/Via Casa. Platten klopft man beim Verlegen mit einem hell gummierten Gummi- oder Kunststoffhammer leicht an, der Belag ist somit ausreichend fixiert. Terrassenplatten dürfen nicht maschinell abgerüttelt werden.

3. FUGE

Betonpflastersteine und Platten sind im vereinbarten Verband und mit ausreichenden Fugenbreiten (4 +/- 2 mm) von der verlegten Fläche aus zu verlegen. Abstandshilfen an den Steinen geben nicht das Maß der Fugenbreite vor; die Pressverlegung ist zu vermeiden. Die Fugenachsen müssen einen gleichmäßigen Verlauf aufweisen. Geradlinige Fugenverläufe sind durch ausreichendes Schnüren in Längs- und Querrichtung sicherzustellen. Passsteine dürfen nicht kleiner als der halbe Ausgangsstein und nicht zu spitzwinklig sein. Das Zuarbeiten sollte durch Nassschnitt erfolgen. Das Einbringen des Fugenmaterials durch Einfegen und/oder Einschlämmen erfolgt kontinuierlich mit dem Fortschreiten der Verlegearbeiten. Kornabgestufte Fugenmaterialien mit einem Größtkorn von mind. 2mm sind zu bevorzugen; sie müssen filterstabil zum Bettungsmaterial sein! Die Fugen sind vollständig mit Fugenmaterial zu füllen. Bei Bedarf sind Fugen im Zuge der Wartung und Pflege nach zu sanden. Bei Verwendung von Fugenmörtel auf Epoxidharz-Basis für eine gebundene Verfugung können Veränderungen der Intensität der Farbe oder eine Verfärbung der Plattenoberfläche durch die Inhaltsstoffe des Fugenmaterials bewirkt werden.

4. AUSBLÜHUNGEN/ FARBVERÄNDERUNGEN/ FARBGLEICHHEIT

Unsere Produkte werden unter Verwendung natürlicher Rohstoffe hergestellt und können daher bestimmten Schwankungen unterliegen. Zur Vermeidung unerwünschter Farbkonzentrationen sollten die Steine aus mehreren Paketen gemischt verwendet werden. Muster oder Proben gelten als unverbindliche Ansichtsstücke. Geringfügige Abweichungen, Veränderungen oder Toleranzen im Rahmen der DIN-Normen stellen ebenso wenig einen Mangel dar, wie Produkt- und Material- bedingte Abweichungen, sowie witterungs- und nutzungsbedingte Veränderungen wie z.B. Ausblühungen (Ausblühungen sind bei der Betonwarenherstellung nicht generell vermeidbar). Sie entstehen durch Ablagerung von in Wasser gelöstem Kalkhydrat, das nach verdunsten des Wassers und Reaktion mit dem Kohlendioxid der Luft als Calciumcarbonat auf der Betonoberfläche anfällt. Dieser natürliche Vorgang ist auch bei sorg-fältigster Herstellung der Betonprodukte unvermeidbar und infolgedessen auch kein Reklamationsgrund. Während der ersten ein bis zwei Jahre lassen in der Regel eine normale Bewitterung und Benutzung die Ausblühungen verschwinden. Trotz der Verwendung von UV-beständigen Farbpigmenten höchster Qualität, und Quarzkörnungen in der Verschleißschicht, kann es unter Umständen, durch die natürliche Bewitterung, Umwelteinflüsse und/oder mechanischer Beanspruchung im Lauf der Zeit zu einer Veränderung des Farbtons/der Oberfläche oder zu einem Nachlassen der Farbintensität kommen. In diesem Fall empfiehlt sich eine Nachbehandlung mit einer farbtontiefenden Imprägnierung. Diese wirkt auf die Fläche hydrophobierend und schützt den Stein auch vor Vermoosung und Veralgung.

5. REINIGUNG / PFLEGE

Eine fachgerechte Reinigung kann nach der Verlegung durchgeführt werden. Regelmäßige Reinigung und Pflege wird für ein gepflegtes Erscheinungsbild der Belagoberfläche empfohlen. Bei Produkten ohne Oberflächenschutz wird das Aufbringen einer geeigneten Imprägnierung empfohlen. Bei Produkten mit werkseitiger Oberflächenimprägnierung ist dies nicht erforderlich, bei diesen Produkten ist es ausreichend nach 2-3 Jahren die Imprägnierung mit einem geeigneten Mittel aufzufrischen. Die Reinigung von stärkeren Verschmutzungen wie z.B. Algen, Mutterboden, Rost, Lehm, Mörtelreste, Moose oder Flecken von Blättern und Blumen muss mit speziellen Reinigungsmitteln erfolgen, die in jedem Fachhandel erhältlich sind. Säurehaltiger Reiniger darf bei beschichteten Produkten nicht eingesetzt werden. Auch eine Reinigung mit einem Hochdruck-reiniger darf NICHT erfolgen. Der Einsatz von Streusalz sollte vermieden werden. Es können dadurch Salzablagerungen auf der Oberfläche sowie daraus resultierende Farbabweichungen entstehen. Zu Schäden können auch Auftaumittel auf Basis sulfathaltiger Wirkstoffe führen, daher dürfen nur Mittel, die für zementgebundene Betonprodukte geeignet sind, eingesetzt werden. Die Verwendung von Streusplitten ist vorzuziehen. Zum Schutz der Steinoberfläche werden für die Schneeräumung Raumgeräte mit Kunststoffaufsätzen empfohlen.

Montelith

Montelith wird als freistehende Mauer in konventioneller Mauerwerksbauweise hergestellt. Hierbei unterscheidet man folgende Möglichkeiten:

- Verkleben: knirsch aneinander gesetzte Mauersteine mit offenen Stoßfugen, wobei in die Lagerfugen handelsüblicher Flex-, Fliesenklebemörtel auf Trasszementbasis (für den Außenbereich - frostsicher) eingebracht wird
- Vermörteln: Stoß- und Lagerfugen werden mittels Trasszementmörtel (für den Außenbereich - frostsicher) komplett verschlossen

Achtung: Die Standfestigkeit der Mauer ist von der Mauerhöhe, dem Standort und der Gründung abhängig.

Durch das Verkleben bzw. Vermörteln der Mauersteine sind freistehende Mauerhöhen ohne zusätzliche konstruktive Bewehrung bis ca. 1,50 m möglich.

Das Fundament:

Das erforderliche Fundament muss zwingend frostfrei gegründet werden (i.d.R. >80 cm unter Geländeoberkante GOK). Für die erforderliche Standfestigkeit und zur Vermeidung von Setzungsrisen ist das Fundament in Beton C 20/25 oder besser auszuführen. Im Regelfall sind im Fundament keine Temperaturdehnfugen erforderlich.

Die Fundamentsohle muss ausreichend verdichtet und entwässert werden.

- bei Mauerhöhen bis 1,20 m über GOK muss das Betonfundament aus statistischen Gründen mind. die Abmessungen Tiefe = 30 cm und Breite = 35 cm haben.
- bei Mauerhöhen über 1,20 m über GOK muss das Betonfundament mind. die Abmessungen Tiefe = 40 cm und Breite = 50 cm haben. Das Fundament ist hierbei mit einer konstruktiven Längsbewehrung auszuführen, z.B. Betonstahlmattenkorb aus Q257 A mit Längsstab Ø 10mm in jeder Korbecke. Die Betonfestigkeitsklasse muss C25/30 XC2, XF1 oder besser sein.

Aufbauhinweise:

Auf das fertig gestellte Betonfundament ist eine Ausgleichsschicht aus Fliesenkleber bzw. Mörtel aufzubringen, auf der die erste Steinreihe lot- und fluchtgerecht mittels Richtschnur versetzt wird. Es empfiehlt sich jeweils bei jeder weiteren Steinlage die Flucht zu überprüfen und gegebenenfalls auszurichten. Die Entwässerung der Hinterfüllung mit Filterschicht und Drainagerohren ist für die dauerhafte Haltbarkeit der Mauer unbedingt erforderlich.

Das Montelith-Gartenmauersystem kann ebenso für Hochbeete, oder als niedrige Stützmauer einseitig hinterfüllt werden. Die Höhe der Hinterfüllung darf ohne weitere konstruktive Maßnahmen 0,75 m über Fundamentoberkante nicht überschreiten. Es ist darauf zu achten, dass die Hinterfüllung waagrecht ist und nicht belastet oder befahren (Pkw) wird. Zur Ableitung von Regenwasser ist eine geeignete Drainage am Mauerfuß einzubauen.

Gestaltung

Den gestalterischen Möglichkeiten sind keine Grenzen gesetzt. Das vielseitige Montelith-Felsstruktur Mauerprogramm ist erhältlich in zwei Mauersystemen. Das Standard-System mit vier verschiedenen Farbvariationen bestehend aus Formaten in drei kombinierbaren Höhen und Längen lässt für ihre individuelle Planung alle Wege offen. Die zierliche Variante „Kleine Monte“ in vier ausgewählten Farben steht Ihnen alternativ mit einem Hauptformat zur Verfügung.

Schichtmauerwerk

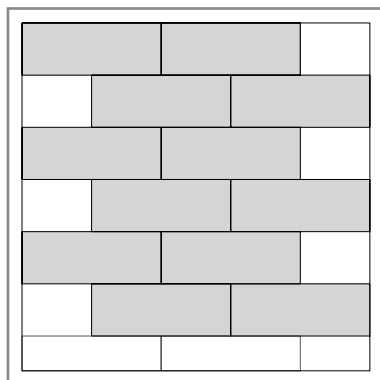

Verlegemuster MO001

Format	Stück/m ²
40 x 15	16,7

Rebmauerwerk

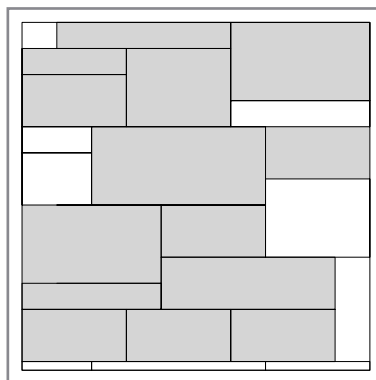

Verlegemuster MO002

Individuelle Stückzahlen -
Ermittlung auf Anfrage

Tecanto-/Tegula-Mauer

Das Tecanto-/Tegula-Gartenmauersystem wird als freistehende Mauer in konventioneller Mauerwerksbauweise mit knirsch aneinander gesetzten Mauersteinen oder vermörtelten Stoßfugen hergestellt.

Das Fundament:

Das erforderliche Fundament muss frostfrei (i.d.R. >80 cm unter Geländeoberkante GOK) bzw. auf frostsicherem Boden gegründet werden. Für die Standfestigkeit und zur Vermeidung von Setzungsrisen ist das Fundament in Beton C12/15 oder besser auszuführen. Im Regelfall sind im Fundament keine Temperaturdehnfugen erforderlich.

Das Fundament sollte zur Vermeidung von Setzungsrisen im Querschnitt betrachtet eine Größe von (B x H) ca. 50 x 40 cm haben und in jeder Ecke mit einer konstruktiven Längsbewehrung (Betonstabstahl BSt 420/500) mit einem Abstand vom Querschnittsrand von mind. 5 cm ausgeführt sein.

Haben sie eine Gartentür oder ein Gartentor vorgesehen, dann ist es empfehlenswert, das Fundament zwischen den Pfeilern durchlaufen zu lassen. Die wesentlich geringeren Setzungsunterschiede sichern eine dauerhafte Schließgenauigkeit der Tür.

Aufbauhinweise:

Auf das fertig gestellte Betonfundament ist eine Ausgleichsschicht aus Fliesenkleber aufzubringen, in der die erste Steinreihe lot- und fluchtgerecht mit gespannter Richtschnur versetzt wird. Es empfiehlt sich, jeweils bei jeder weiteren Steinlage die Flucht zu überprüfen und gegebenenfalls auszurichten.

Zur Vermeidung von Dehnungsrisen sind im Abstand von ca. 6 m Bewegungsfugen empfehlenswert. Dies kann durch übereinander angeordnete, zahnartig versetzte, offene Stoßfugen (5-10mm) erreicht werden, die von Oberkante Fundament bis in die Mauerwerksabdeckung reichen. Handelt es sich nur um Mauerwerkspfeiler mit dazwischenliegenden Zaunfeldern, dann müssen keine besonderen Bewegungsfugen vorgesehen werden.

Die folgenden Steinreihen schichten sie trocken und im sogenannten Läuferverband versetzt auf die vorhergehende Reihe auf. Eventuell im weiteren Verlauf entstehende Höhendifferenzen können mit Fliesenkleber/Mörtel ausgeglichen werden.

Möchten sie die aufgehende Mauer besonders gegen Umfallen sichern, dann ist im Abstand von ca. 0,5 m ein im Fundament verankerter Betonstabstahl vorzusehen und durch die Verfüllräume zu führen. Bitte beachten sie, dass dies für Mauerwerkspfeiler zwingend erforderlich ist.

Zuletzt verlegen sie die passenden Mauerabdeckplatten mit einer dünnen Schicht Fliesenkleber, mit der sie gleichzeitig höhenmäßige Unterschiede ausgleichen.

Die Stoßfugen der Mauerabdeckplatten können mit einem geeigneten frostsicheren Fugenmörtel vollständig verfügt werden. Die Bewegungsfugen sind hierbei zu beachten.

Schichtmauerwerk

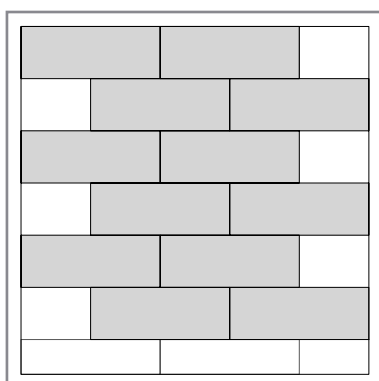

Verlegemuster TM001

Format	Stück/m ²
24 x 16	26
36 x 16	17

Mauer mit geklebten Fugen



Mauer mit vermörtelten Fugen



Piazza-Gartenmauer

Das Piazza-Gartenmauersystem wird als freistehende Mauer in konventioneller Mauerwerksbauweise mit knirsch aneinander gesetzten Mauersteinen ohne Vermörtelung der Stoßfugen hergestellt.

Das Fundament:

Das erforderliche Fundament muss frostfrei (i.d.R. >80 cm unter Geländeoberkante GOK) bzw. auf frostsicherem Boden gegründet werden. Für die Standfestigkeit und zur Vermeidung von Setzungsrisen ist das Fundament in Beton C12/15 oder besser auszuführen. Im Regelfall sind im Fundament keine Temperaturdehnfugen erforderlich.

Das Fundament sollte zur Vermeidung von Setzungsrisen im Querschnitt betrachtet eine Größe von (B x H) ca. 50 x 40 cm haben und in jeder Ecke mit einer konstruktiven Längsbewehrung (Betonstabstahl BSt 420/500) mit einem Abstand vom Querschnittsrand von mind. 5 cm aus-geführt sein. Zur Vorbereitung von Elektroinstallationen (Licht, Klingel etc.) können entsprechende Leerrohre im Fundament verlegt werden.

Haben sie eine Gartentür oder ein Gartentor vorgesehen, dann ist es empfehlenswert, das Fundament zwischen den Pfeilern durchlaufen zu lassen. Die wesentlich geringeren Setzungsunterschiede sichern eine dauerhafte Schließgenauigkeit der Tür.

Aufbauhinweise:

Auf das fertig gestellte Betonfundament ist eine Ausgleichsschicht aus Fliesenkleber aufzubringen, in der die erste Steinreihe lot- und fluchtgerecht mit gespannter Richtschnur versetzt wird. Es empfiehlt sich jeweils bei jeder weiteren Steinlage die Flucht zu überprüfen und gegebenenfalls auszurichten.

Zur Vermeidung von Dehnungsrisen sind im Abstand von ca. 6 m Bewegungsfugen empfehlenswert. Dies kann durch übereinander angeordnete, zahnartig versetzte, offene Stoßfugen (5-10mm) erreicht werden, die von Oberkante Fundament bis in die Mauerwerksabdeckung reichen. Handelt es sich nur um Mauerwerkspfeiler mit dazwischenliegenden Zaunfeldern, dann müssen keine besonderen Bewegungsfugen vorgesehen werden.

Die folgenden Steinreihen schichten sie trocken und im sogenannten Läuferverband versetzt auf die vorhergehende Reihe auf. Eventuell im weiteren Verlauf entstehende Höhendifferenzen können mit Fliesenkleber ausgeglichen werden.

An der Stelle, die für den Briefkasten vorgesehen ist, sind die Leitungen entsprechend aus dem Fundament hochziehen und zu verlegen. Die Hohlräume der gesamten Mauer werden mit Füllbeton der Qualität C12/15 oder besser verfüllt und verdichtet. Das Briefkastenset wird in den noch nicht erhärteten Beton der letzten versetzten Reihe verankert. Dann füllen und verdichten sie die Hohlräume des Oberteils mit Beton.

Möchten sie die aufgehende Piazza-Mauer besonders gegen Umfallen sichern, dann ist im Abstand von ca. 0,5 m ein im Fundament verankerter Betonstabstahl vorzusehen und durch die Verfüllräume zu führen. Bitte beachten sie, dass dies für Mauerwerkspfeiler zwingend erforderlich ist.

Zuletzt verlegen sie die passenden Mauer- und Pfeilerabdeckplatten mit einer dünnen Schicht Fliesenkleber, mit der sie gleichzeitig höhenmäßige Unterschiede ausgleichen.

Die Stoßfugen der Mauerabdeckplatten können mit einem geeigneten frostsicheren Fugenmörtel vollständig verfügt werden. Die Bewegungsfugen sind hierbei zu beachten.

Schichtmauerwerk

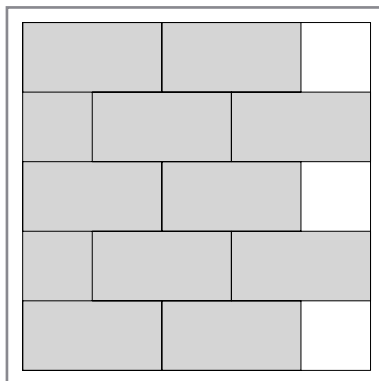

Verlegemuster PM001

Format	Stück/m ²
40 x 15	16,7



Florwand-S/S-Coralla

Versetz- und Einbauanleitung

Diese Versetzanleitung soll eine Einbauhilfe sein, die örtlich im Einzelnen nach Bodenart evtl. zusätzliche Maßnahmen erforderlich machen kann. Ergänzend zu den Angaben im Prospekt, sollte in jedem Fall als wichtigstes Kriterium die Hanghöhe beachtet werden.

Versetzen bei:

1. Geländesprung bis ca. 100 cm:

Voraussetzung: Standsicher gewachsener Boden
Aushub: ca. 30 cm
Herstellen einer ebenen Fläche

Florwandsteine entsprechend dem gewünschten Hangverlauf versetzen. Nach jeder Steinlage mit nicht bindigem, wasserdurchlässigem Material hinterfüllen und verdichten bzw. abstampfen.

2. Geländesprung über 100 cm:

Hier werden Fundamente aus Beton (C12/15) benötigt, die auf tragfähigem Boden frostfrei gegründet werden müssen. Die einzelnen Fundamentabmessungen sind in der Tabelle angegeben. Die Verkehrslast oberhalb der Wand wurde mit 5,0 kN = Pkw angesetzt. Bitte beachten Sie, dass dies nur ein Auszug aus vielen unterschiedlichen Möglichkeiten ist.

Versetzen der Steine:

Die unterste Steinreihe ist mit Hilfe der Schablone auf den jeweiligen Winkel einzurichten. Nach jeder zweiten Steinreihe ist die horizontale Flucht zu prüfen und gegebenenfalls auszurichten. Bei anzeige- und genehmigungspflichtigen Bauvorhaben (bei der zuständigen Bauaufsichtsbehörde zu erfragen) ist die Gründung und Fundamentstärke bauseits statisch nachzuweisen. Bei tragfähigem Boden kann mittels nachstehender Tabelle die Neigung bzw. die gewünschte Höhe ausgewählt werden.

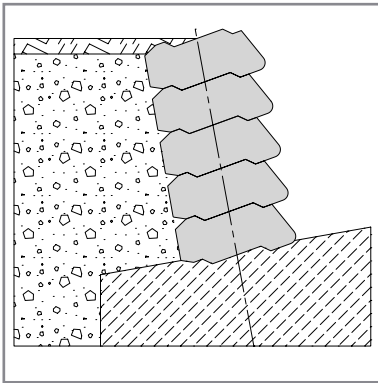

		Geländesprung H		
		1,20	1,60	2,00
Version 1	f	0,30 m	0,30 m	0,40 m
	b	0,50 m	0,50 m	0,55 m
	a	80°	80°	76°
Version 2	f	0,30 m	0,30 m	0,40 m
	b	0,50 m	0,50 m	0,55 m
	a	80°	77°	73°
33%				

Die Florwandsteine sind berechnet für diese Einbaubedingungen. Grundsätzlich ist die erreichbare Höhe umso größer, je weniger Pflanzlöcher vorhanden sind. In Sonderfällen bitten wir Sie, sich mit unserem Verkauf in Verbindung zu setzen. Die maximalen Höhen H gelten für die oben genannten Voraussetzungen. Für andere Lastfälle oder andere Hinterfüllmaterialien sind gesonderte Berechnungen erforderlich. Im Bedarfsfall berechnen wir gerne Ihren persönlichen Standsicherheitsnachweis.

Geschlossene Wand

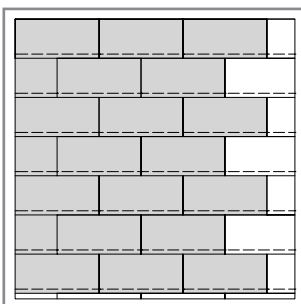

Format	Stück/m ²
30 x 14	24

Bepflanzbar Typ 1 (33%)

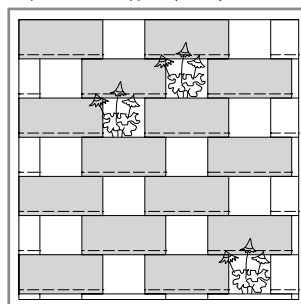

Format	Stück/m ²
30 x 14	16

Palisaden

Verlegeanleitung

Diese Versetzanleitung soll eine Einbauhilfe sein, die örtlich im Einzelnen nach Bodenart evtl. zusätzliche Maßnahmen erforderlich machen kann.

Fundamente

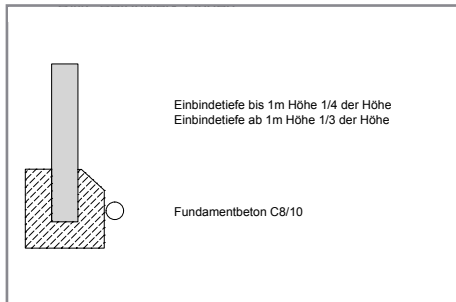

Bei Verwendung von Transportbeton den vorgesehenen Verzögerer beachten, damit der Beton verarbeitbar bleibt. Es ist erdfeuchter Beton zu verwenden, der durch stampfen verdichtet wird.

Entwässerung

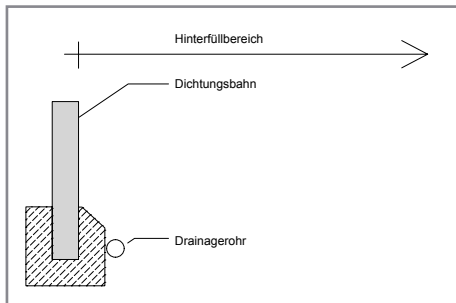

Zur Verhinderung von Frostschäden, die durch mangelhafte Entwässerung im Hinterfüllbereich entstehen, ist das Verlegen einer Drainage erforderlich. Das Einbringen einer Dichtungsbahn verhindert, daß Wasser auf der Sichtseite austreten kann.

Versetzen

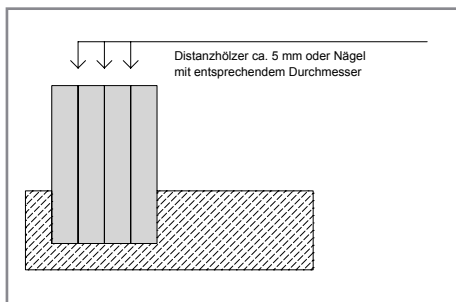

Zur Erzielung des notwendigen Abstands können Distanzhölzer oder Nägel mit entsprechendem Durchmesser verwendet werden. Nach dem Ansteifen des Betons können diese Hilfsmittel wieder entfernt werden.

Beim Versetzen ist darauf zu achten, dass keine Steine im Fußbereich zwischen die Palisaden gelangen. Dies ist dadurch zu erzielen, dass die Palisade vor dem Absetzen an die bereits versetzte Palisade knirsch angelegt wird.

Auffüllen

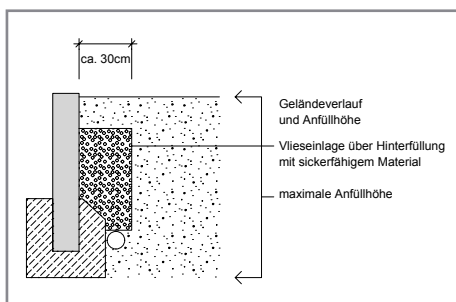

Der Hinterfüllbereich der Palisaden darf nur ebenerdig angefüllt werden. Belastungen durch Fahrzeugverkehr in diesem Bereich sind nicht zulässig.

L-Steine

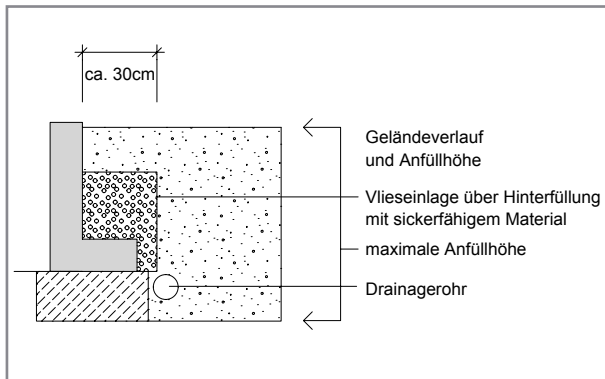

Hinweise zum Versetzen der L-Steine

Bei Verwendung von Transportbeton den vorgesehenen Verzögerer beachten, damit der Beton verarbeitbar bleibt. Es ist erdfeuchter Beton zu verwenden, der durch stampfen verdichtet wird. Zur Verhinderung von Frostschäden, die durch mangelhafte Entwässerung im Hinterfüllbereich entstehen, ist das Verlegen einer Drainage erforderlich. Das Einbringen einer Dichtungsbahn verhindert, dass Wasser auf der Sichtseite austreten kann. Der Hinterfüllbereich der L-Steine darf nur ebenerdig angefüllt werden. Belastungen durch Fahrzeugverkehr in diesem Bereich sind nicht zulässig.

Stufen

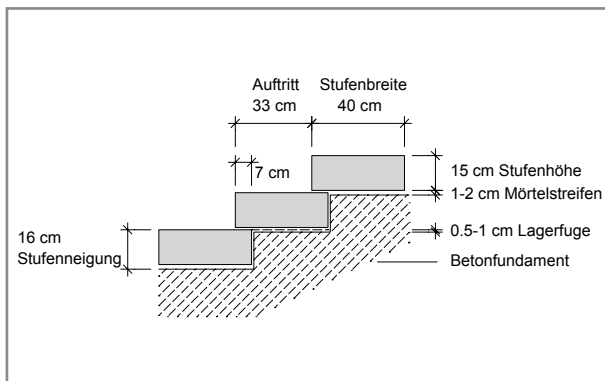

Hinweise zum Versetzen von Stufen

Damit Regenwasser von der Stufe leichter abfließen kann, sollte sie eine leichte Neigung nach vorn besitzen. Die Stufen sollten auf einem ca. 20 cm starken, frostfrei gegründeten Fundament aus Magerbeton verlegt werden. Zwischen den Stufen sollte eine 5 mm breite Stoßfuge und eine Lagerfuge von 5-10 mm berücksichtigt werden.





- Regenwasserzisternen
- Kläranlagen





Fordern Sie hierzu eine Broschüre bei uns an.
Rufen Sie uns an, wir beraten Sie gerne und übersenden Ihnen Unterlagen.

Lieferprogramm

- Pumpstationen
- Vollbiologische Kleinkläranlagen
- Kleinkläranlagen
- Regenwassernutzung
- Kanalbauteile



Informationen



DIN-EN-Normen

Anwendung finden für Betonerzeugnisse u.a.:

- „Technische Hinweise zur Lieferung von Straßenbauerzeugnissen aus Beton“, Bundesverband Deutsche Beton- und Fertigteilindustrie e.V. Bonn.
- DIN EN 1338, 1339, 1340, 13198 und DIN 483, sowie weitere einschlägige DIN-EN-Normen.
- „Merkblatt für Flächenbefestigungen mit Pflaster- und Plattenbelägen“, Forschungsgesellschaft für Straßen- und Verkehrswesen.
- „Technische Hinweise zum Einbau von Straßenbauerzeugnissen aus Beton“, Bundesverband Deutsche Beton- und Fertigteilindustrie e.V. Bonn.
- „Richtlinien für die Herstellung und Güteüberwachung nicht genormter Betonerzeugnisse“, Bund Güteschutz Beton- und Stahlbetonfertigteile e.V. Bonn.

UNSER ZIEL: Ihre Zufriedenheit

Wir, Ihr Linden-Team, wollen, dass Ihnen unsere Produkte viel Freude bereiten. Sprechen Sie uns an, wenn Sie Probleme haben. Wir stehen Ihnen für alle Fragen zur Verfügung.

Um einen umfassenden Eindruck von unseren Produkten zu bekommen, lassen Sie sich bitte die Ware vom Fachhändler zeigen oder **besuchen Sie unsere Musterparks in Linden/Hebertsfelden, Wörth/Isar, sowie SPZ-Rohrdorf.**

WIR HEISSEN SIE HERZLICH WILLKOMMEN.

Ihr



Team

Beton

Beton ist beliebig formbar und eröffnet eine Vielzahl von Gestaltungsmöglichkeiten. Durch Verwendung von Natursteinzusätzen (z. B. Granite, Kristalle usw.) eröffnen sich in Verbindung mit zusätzlichen Bearbeitungsschritten unendlich viele Variationen. Beton besteht aus natürlichen Rohstoffen, dadurch lassen sich äußerliche Abweichungen der Erzeugnisse vom Normalfall nicht immer vermeiden.

Farbe

Da Beton aus den Naturprodukten Sand, Kies, Zement und Wasser besteht, ist die Farbe des ausgehärteten Produkts natürlichen Schwankungen unterworfen. Die bei farbigen Erzeugnissen verwendeten Eisenoxydfarben sind UV-beständig und dauerhaft. Leichte Farbunterschiede zwischen den einzelnen Formaten einer Produktreihe sind produktionsbedingt und selbst bei größter Sorgfalt während des Herstellungs- und Nachbehandlungsprozesses nicht vermeidbar. Die Farbnuancierungen unterstreichen den natürlichen Charakter unserer Produkte.

Kalkausblühungen

Weisen Betonerzeugnisse an der Oberfläche weiße Ablagerungen auf, so handelt es sich in den meisten Fällen um harmlose Kalkausscheidungen. Sie werden im allgemeinen Sprachgebrauch als Ausblühungen bezeichnet und sind in aller Regel eine vorübergehende Erscheinung. Weiches Regenwasser löst diese Kalkablagerungen mit der Zeit auf und schwemmt sie ab. Kalkausblühungen sind bei zementgebundenen Produkten materialbedingt. Sie sind technisch nicht vermeidbar und stellen deshalb keinen Mangel des Produkts dar.

Verlegung

Bei der Annahme, Verlegung und Verarbeitung unserer Produkte sind die einschlägigen Richtlinien, Vorschriften und technischen Regelwerke zu beachten. Entsprechende Fachfirmen (z.B. Gala- Betriebe, Pflasterfachbetriebe usw.) gewährleisten eine fachgerechte Verarbeitung unserer Produkte.

Qualität

Unsere Erzeugnisse werden entsprechend den geltenden Normen und Richtlinien gefertigt. Die Herstellung erfolgt auf modernsten Produktionsanlagen unter ständiger Qualitätsüberwachung. Zusätzlich werden permanent Prüfungen in unseren Labors und Fremdprüfungen durch Güteschutzorganisationen durchgeführt. Dadurch stellen wir sicher, dass unsere Erzeugnisse den geltenden Normen und Richtlinien entsprechen und diese in vielen Fällen noch übertreffen.

Selbstverständlich sind wir nach DIN EN ISO 9001: 2000 zertifiziert.

Der „Linden-Stein-Gestalter“ - Anleitung



Mit unserem Linden-Stein-Gestalter können Sie hier Ihre ganz private Einfahrt, Terrasse oder sonstige Flächen gestalten.

Generell zu beachten:

Der „Linden-Stein-Gestalter“ wird kostenlos und ohne Anmeldung zur Verfügung gestellt. Ihre erstellten Visualisierungen sind nur verfügbar, solange Sie den Linden-Stein-Gestalter im Browser geöffnet haben. Die gewählten Optionen werden nicht gespeichert. Bitte erstellen Sie eine PDF-Datei, falls Sie mit der von Ihnen erstellten Visualisierung weiterarbeiten wollen.



2.

Bild hochladen

1. Fotografieren Sie Ihre zu gestaltende Fläche (Einfahrt, Weg oder Terrasse)
2. Laden Sie das Bild im Linden-Stein-Gestalter über einen Klick auf den Fotoapparat hoch

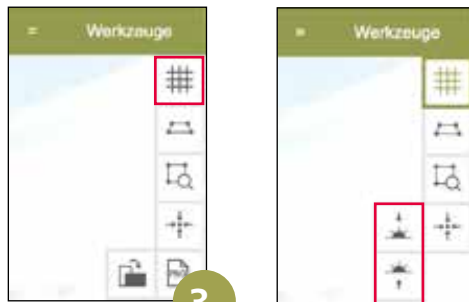

3.

Bild und Fläche anpassen

3. Legen Sie nun das Ausrichtungs-Raster über die Fläche, indem Sie den ersten Button in der Werkzeugleiste benutzen
4. Passen Sie nun mit Hilfe der Werkzeugleiste am rechten Rand das Raster an Ihre Fläche an
5. Das Raster muss die Fläche komplett überdecken. Ein Karo des Rasters entspricht 1x1 Meter Fläche
6. Durch Drehen des Rasters bestimmen Sie die Verlegerichtung
7. Mit Hilfe der Werkzeuge können sie Perspektive und Dimension anpassen
 - Horizont nach oben oder unten versetzen
 - Standpunkt erhöhen oder senken
 - Sichtfeld vergrößern oder verkleinern
 - Fluchtpunkt drehen



5.

4.



8.

Schritt Fläche konfigurieren

8. Klicken Sie auf das + Zeichen (links oben)
9. Klicken Sie auf den Button „Fläche“
10. Markieren Sie durch Tippen nacheinander auf die Flächenecken Ihre „Wunsch-Fläche“
11. Durch das Verbinden des letzten Punktes mit dem Ersten ist die Fläche markiert
12. Konfigurieren Sie nun Ihre Fläche:
 - Produktgruppe (Pflaster, Platten oder Alternative)
 - Produkt (Serie)
 - Farbe Verlegemuster



9.

10.



12.



Konfigurieren einer weiteren Fläche

13. Mit einem Klick auf das + Zeichen (links oben) können Sie zusätzliche Flächen konfigurieren
14. Wiederholen Sie anschließend die Schritte 9-12

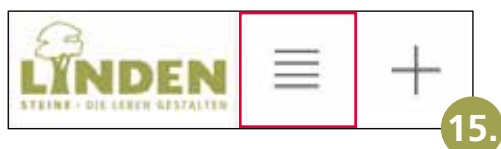

Anpassen der Flächen in Ansicht, Perspektive und Dimension

15. Durch einen Klick auf den Button „Hauptmenü“ (links oben) können Sie das Werkzeugmenü (rechts) öffnen
16. Ein Klick auf das Gitterraster ermöglicht ihnen die Fläche nochmals anzupassen.
17. Weitere Bearbeitungsmöglichkeiten erhalten Sie über den Button der jeweiligen Fläche
18. im Bearbeitungsmodus einer Fläche erhalten Sie verschiedene Werkzeuge am rechten Bildrand zur Bearbeitung

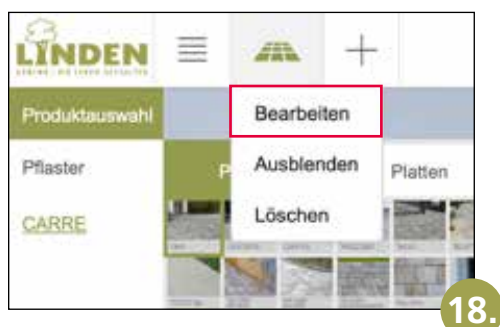

Schritt PDF erzeugen

19. Klicken Sie auf den „Download-Button“ (rechts oben)
20. Speichern oder Drucken sie nun Ihr Wunschfläche

Wunschfläche bestellen

21. Ihre Wunschfläche können Sie über den Handwerksbetrieb oder Baustoffhändler Ihrer Wahl bestellen.



Ihr direkter Weg zum Linden-Stein-Gestalter!
Einfach QR-Code scannen und sofort loslegen.

Den Linden-Stein-Gestalter finden Sie auch unter:
www.linden-beton.de/flaechengestaltungsprogramm.php

ACHTUNG: Wir entwickeln den Linden-Stein-Gestalter stetig für Sie weiter. Aufgrund dieser Änderungen/Neuerungen können bestimmte Funktionen von dieser Anleitung abweichen.

Unser Ziel ist es, Ihnen das Arbeiten mit diesem Tool so einfach wie möglich zu machen. Aus diesem Grund ist es sinnvoll dem Tutorial im Stein-Gestalter zu folgen. Hier werden Sie Schritt für Schritt durch die Anwendung geführt.



Musterpark Rohrdorf

die Leben gestalten





Musterpark Herbetsfelden

Beton ist ein Naturprodukt.

Er besteht aus den Elementen Wasser, Sand, Kies und Zement und unterliegt damit natürlichen Schwankungen. Dies unterstreicht den besonderen Charakter von unseren Betonprodukten.

Beton lebt, arbeitet und verändert sich ständig. Sein Erscheinungsbild ist ebenso vielfältig wie seine Einsatzmöglichkeiten.

Bei der Gestaltung von Wegen, Gärten und Plätzen haben Betonsteine neue Maßstäbe gesetzt – vor allem als kreatives Element, das dazu beiträgt, nahezu jede individuelle Vision zu verwirklichen. Gartengestaltungselemente aus Beton z.B. Stufen, Palisaden, Pflanzelemente und Gartenmauern sind in einer Vielzahl von Formen und Farben erhältlich.

Unsere breite Produktpalette gewährleistet, dass auch Ihre individuellen Bedürfnisse erfüllt werden. Bitte besuchen Sie unseren großen Musterpark in **84332 Hebertsfelden/Linden, 84109 Wörth/Isar** und **83101 Rohrdorf**. Hier finden Sie zahlreiche Ideen und Anwendungsbeispiele für funktionelle und ansprechende Pflasterflächen.

WIR HEISSEN SIE HERZLICH WILLKOMMEN.

**Die Musterparks sind für Sie immer geöffnet
(auch an Sonn- und Feiertagen).**



Freiraum

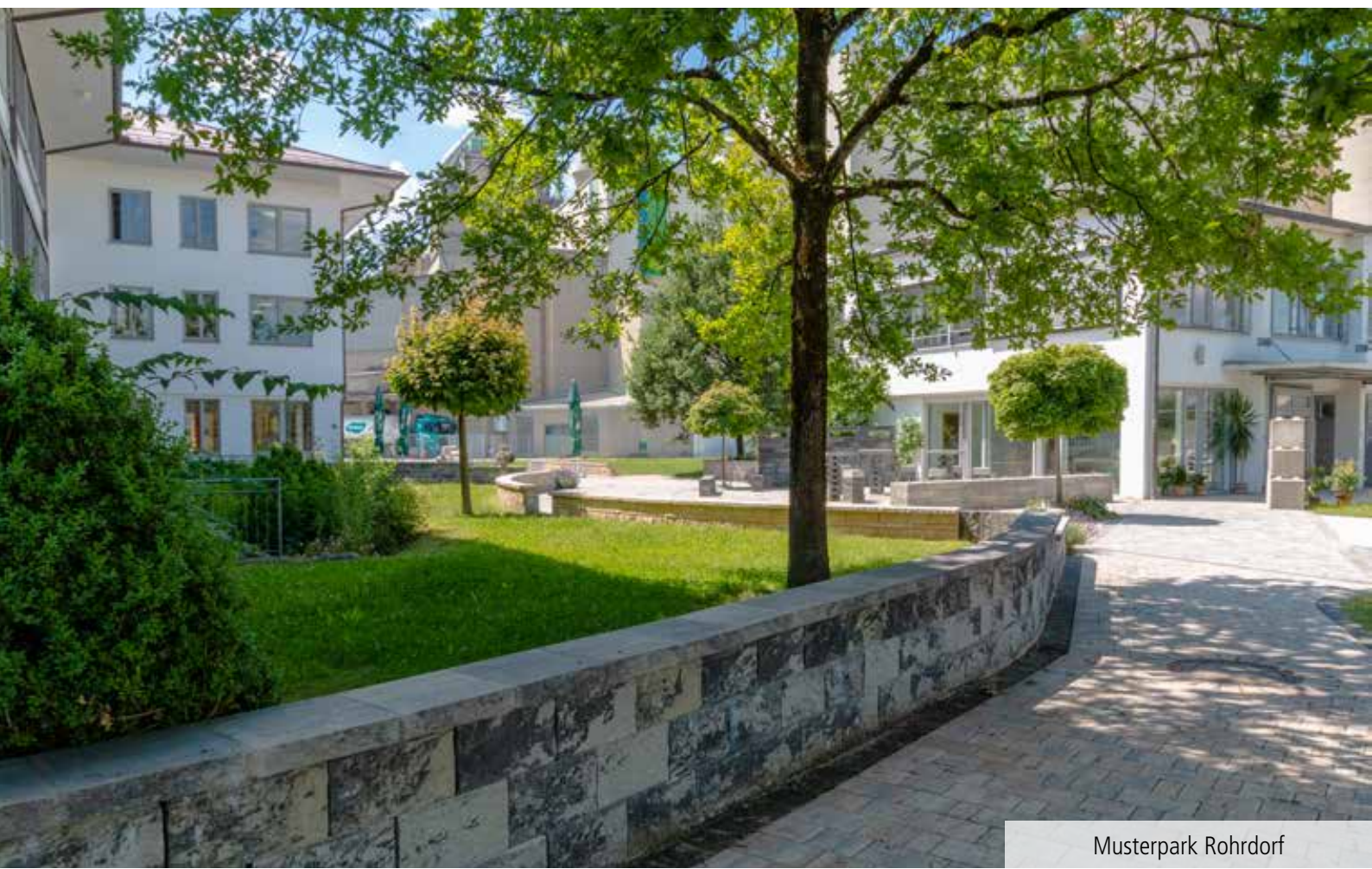

Musterpark Rohrdorf



Musterpark Wörth



Musterpark Herbertsfelden

Freiraum



Musterpark Wörth

Gebiet:

30

80

AUSSENDIENST



Martin Scheufler
Mobil: 0172 352 9508



Nikolaus Krojer
Mobil: 0175 581 2888

INNENDIENST



Wolfgang Müller
Tel: 08721 70625
Fax: 08721 70674
e-mail:
wolfgang.mueller@rohrdorfer.eu

Disposition

**Planung & Beratung
Mauersysteme**

Gebiet: 50 / 60 / 70

30 / 80 / 90

Tiefbau



Karina Schachtl
Tel: 08721 70692
Fax: 08721 70674

e-mail:
karina.schachtl@rohrdorfer.eu



Andreas Resch
Tel: 08721 70693
Fax: 08721 70674

e-mail:
andreas.resch@rohrdorfer.eu



Simon Schedlbauer
Tel: 08721 70630
Fax: 08721 70674

e-mail:
simon.schedlbauer@rohrdorfer.eu

70

60



Michael Nagelmüller
Temporär im Außendienst
Mobil: 0170 7827342



Tobias Steinbeißer
Mobil: 0170 8518574



Jacqueline Hauer
Tel: 08721 70634
Fax: 08721 70674
e-mail:
jacqueline.hauer@rohrdorfer.eu

Verwaltung Werk Linden

Geschäftsführung:



Jakob Socher
Tel: 08721 70673
Fax: 08721 70674
e-mail:
info@linden-beton.de

Verkaufsleitung:



Robert Kettl
Tel: 08721 70623
Fax: 08721 70674
e-mail:
robert.kettl@rohrdorfer.eu

Sekretariat:



Waltraud Haslinger
Tel: 08721 70673
Fax: 08721 70674
e-mail:
waltraud.haslinger@rohrdorfer.eu
info@linden-beton.de

40



Alfred Wirth
Mobil: 0162 7139240

50



Robert Michel
Mobil: 0171 7239719

90



Walter Hofmann
Mobil: 0170 8518569



Michaela Huber
Tel: 08721 70638
Fax. 08721 70674
e-mail:
michaela.huber@rohrdorfer.eu

Faktura:



Andrea Huber
Tel: 08721 70641
Fax. 08721 70674
e-mail:
andrea.huber@rohrdorfer.eu

**Werk Linden
Verkauf / Abholung:**



Robert Frank
Tel: 08721 70636
Fax. 08721 70674
e-mail:
robert.frank@rohrdorfer.eu

Ansprechpartner Werk Wörth

Auftragsbearbeitung:



Monika Schreiner

Tel: 08702 921123
Fax: 08702 921290

e-mail:
monika.schreiner@rohrdorfer.eu



Monika Winzig

Tel: 08702 921122
Fax: 08702 921290

e-mail:
monika.winzig@rohrdorfer.eu

Verkauf / Abholung:



Tanja Rothmeier

Tel: 08702 921124
Fax: 08702 921290

e-mail:
tanja.rothmeier@rohrdorfer.eu

Ansprechpartner Werk Berglern

Verkauf / Abholung / Abwicklung:



Lena Roßgoderer

Tel: 08762 735710
Fax: 08762 735724

e-mail:
lena.rossgoderer@rohrdorfer.eu



Michael Nagelmüller

Temporär im Innendienst

Tel: 08762 735712
Fax: 08762 735724

e-mail:
michael.nagelmueLLer@rohrdorfer.eu

GEBIETSEINTEILUNG VERKAUF

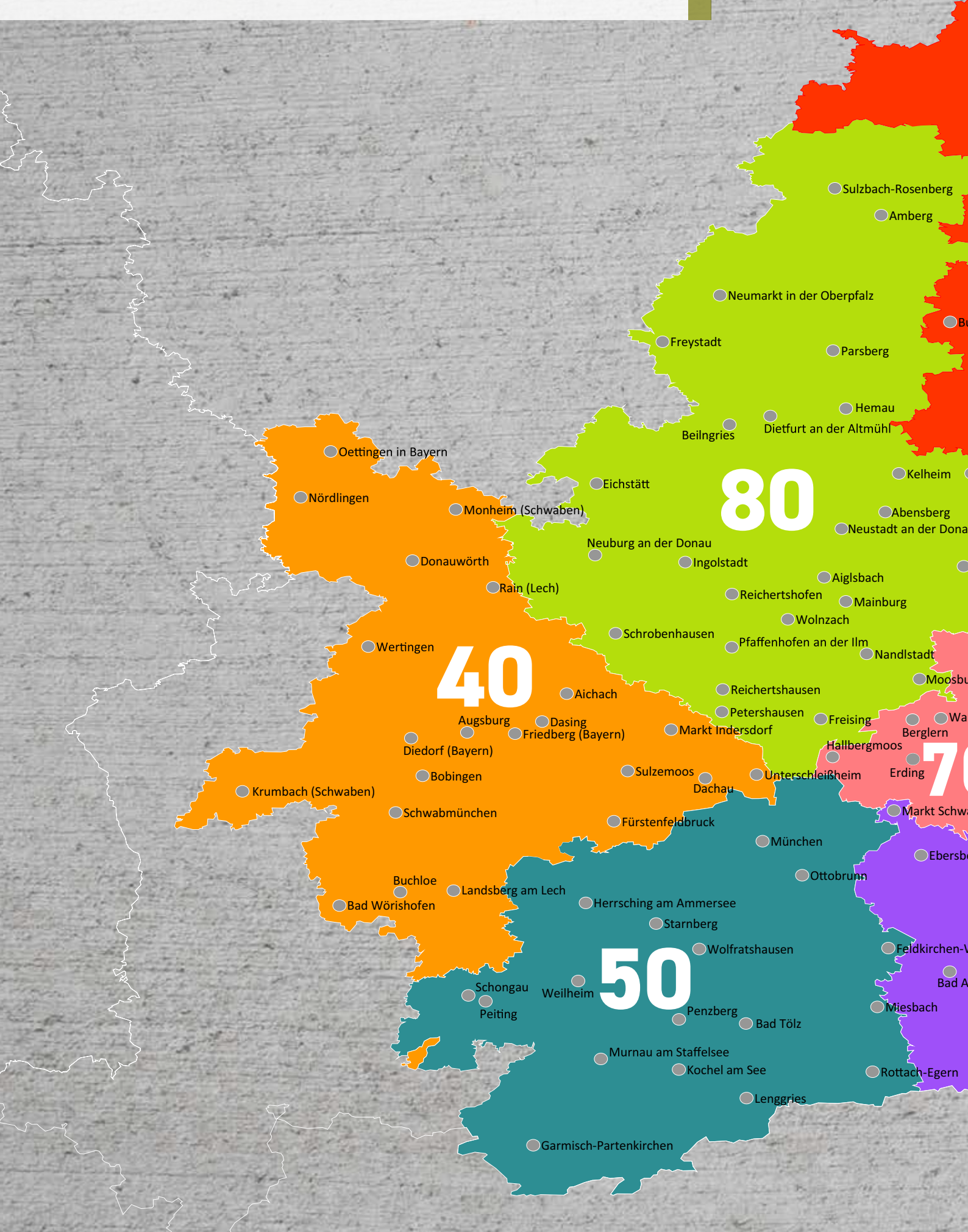

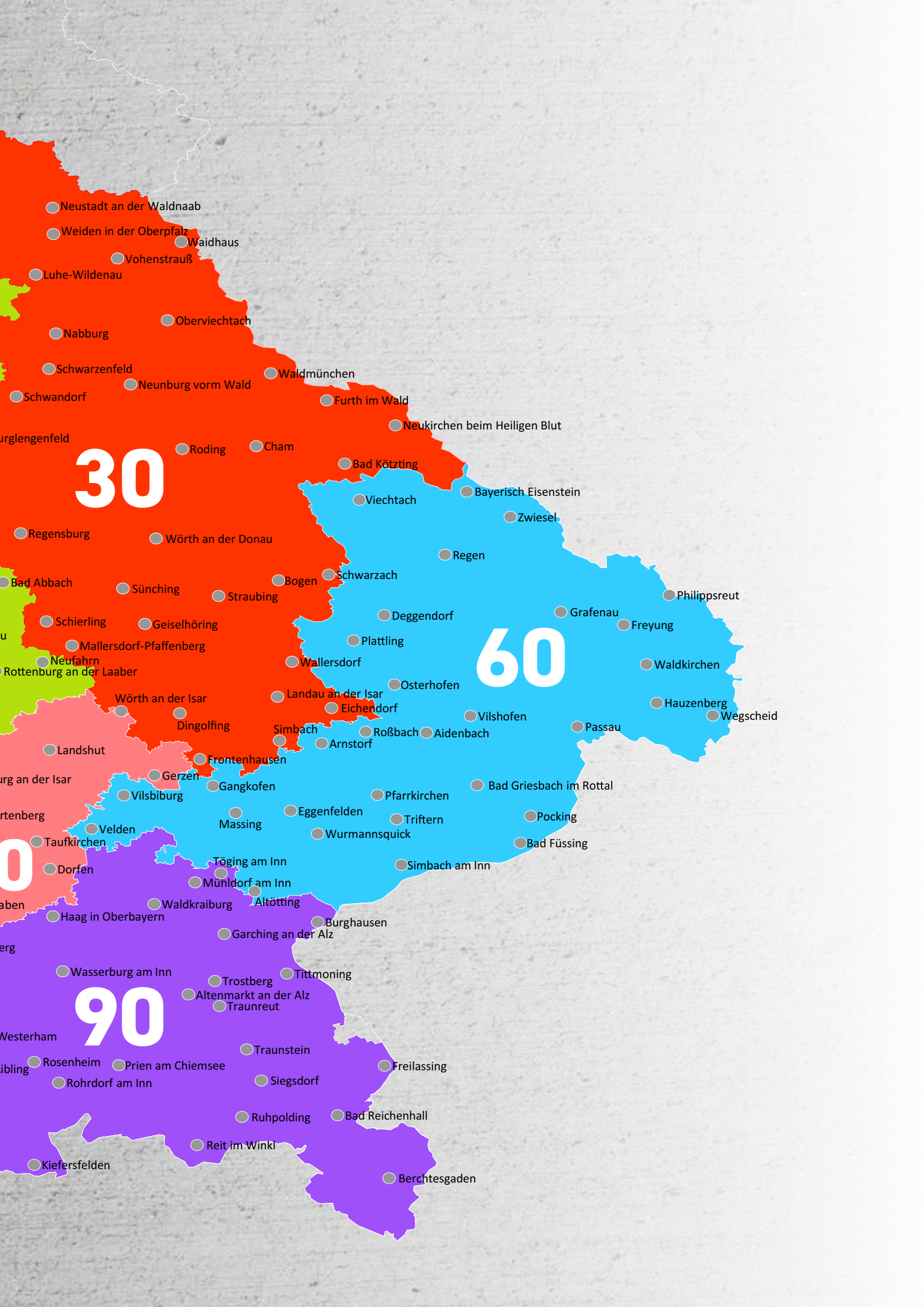

Gültig bis 31.12.2026



BWL Betonwerk Linden
GmbH & Co. KG
Werkstraße 2
D-84332 Hebertsfelden
Telefon 0 87 21 / 7 06-0
Telefax 0 87 21 / 7 06-74
e-mail: info@linden-beton.de
Internet: www.linden-beton.de

Verkauf und Produktion

Werk Linden
Werkstraße 2
D-84332 Hebertsfelden
Telefon 0 87 21 / 7 06-0
Telefax 0 87 21 / 7 06-74

Werk Wörth
Landshuter Str. 94
D-84109 Wörth/Isar
Telefon 0 87 02 / 921-0
Telefax 0 87 02 / 921-290

Produktionsstätten

Werk Berglern
Werkstraße 1
D-85459 Berglern
Telefon 0 87 62 / 73 57-0
Telefax 0 87 62 / 73 57-24

